

metabo®

SPECIALS

NOVEDADES Y OFERTAS

3/2020

Precios válidos hasta el 31.12.2020

LiHD 18 V - 10.0 Ah

NOVEDAD



Sierra circular de inmersión de batería 18 V

NOVEDAD



Soplador de hojas de batería 18 V

NOVEDAD



Aspiradores de batería 18 V / 36 V

NOVEDAD



Martillo perforador de batería 12 V / 18 V

NOVEDAD



Sistema de maletín metaBOX

NOVEDAD



NOVEDAD



Potencia y duración.

La batería con 2 filas de celdas más potente del mundo.

18 Voltios – 10.0 Ah



LiHD: la máxima potencia no necesita un cable.



Las celdas de gran potencia de las baterías LiHD de Metabo proporcionan la energía suficiente para trabajar sin cables las aplicaciones más exigentes. Gracias a la tecnología LiHD, Metabo es el único fabricante a nivel mundial que abarca toda la gama de potencias hasta 3.200 vatios. **Máxima potencia que está a disposición durante mucho tiempo – para todos los tipos de aplicaciones.**

100 % compatible

con todas las máquinas y cargadores de Metabo y socios CAS



Garantía de 3 años para la batería

sin limitación de los ciclos de carga



4.0 Ah

18 V / LiHD 4.0 Ah
Nº de pedido 625367000
129,^{95*} €



5.5 Ah

18 V / LiHD 5.5 Ah
Nº de pedido 625368000
179,^{95*} €



8.0 Ah

18 V / LiHD 8.0 Ah
Nº de pedido 625369000
209,^{95*} €



10.0 Ah

18 V / LiHD 10.0 Ah
Nº de pedido 625549000
249,^{95*} €

NOVEDAD

Disponible a partir de octubre de 2020



Set básico LiHD 2x 10.0 Ah
ASC 145, metaBOX 215
Nº de pedido 685142000
449,^{95*} €



Set básico LiHD 4x 10.0 Ah
ASC 145 Duo, metaBOX 215
Nº de pedido 685143000
749,^{95*} €

X ventajas. 1 sistema. **metaBOX**

La solución para:

Taller



Transporte



Obra



**NUEVOS
MALETINES**

Robustos

- Soporta cargas hasta 125 kg
- Protección contra suciedad y humedad IP43
- Asas estables y ergonómicas



Acoplable

- Rápido. Con un cierre. En todos los anchos de sistema.
- Es posible abrir una caja en la pila sin necesidad de desacoplarla



Apilable

- En todos los anchos del sistema
- Con MetaLoc y otras soluciones de maletines



Organizado

- Suficiente espacio para la máquina y los accesorios
- Almacenado de forma segura gracias a los separadores específicos de la máquina



Móvil

- Utilizable en todos los anchos de sistema

Soporte con ruedas metaBOX

- Fácil transporte de metaBOX y material de trabajo hasta 100 kg



Disponible a partir de noviembre de 2020

Nº de pedido 626894000 65,95* €

Placa adaptable metaBOX

- Adecuado para el equipamiento de vehículos Sortimo Globelyst y SR5.



Disponible a partir de octubre de 2020

Nº de pedido 626895000 22,95* €

Adecuado

**Ancho de maletín 1
396 mm**



metaBOX 118
396 x 296 x 118 mm
Nº de pedido 626882000
28,95* €



metaBOX 145
396 x 296 x 145 mm
Nº de pedido 626883000
29,95* €



metaBOX 215
396 x 296 x 215 mm
Nº de pedido 626887000
32,95* €



metaBOX 340
396 x 296 x 340 mm
Nº de pedido 626888000
39,95* €

**Ancho de maletín 2
496 mm**



metaBOX 145 L
496 x 296 x 145 mm
Nº de pedido 626884000
30,95* €



metaBOX 165 L
496 x 296 x 165 mm
Nº de pedido 626889000
31,95* €



**Simplemente escanee
y experimente
el sistema del maletín**

Sierra circular de inmersión de batería para un corte potente.



Única sierra con profundidad de corte de hasta 66 mm

Potente inmersión y cortes precisos

Máxima potencia de tracción y gran autonomía

gracias al potente motor Brushless de Metabo y la batería LiHD de alto rendimiento

Cortes libre de polvo

gracias al saco de polvo de gran volumen o la conexión de un aspirador

▶ Encendido/apagado automático del aspirador conectado gracias a CordlessControl. Más información en la página 10/11

con una batería LiHD 8.0 Ah

corte de **100** metros

en plancha de aglomerado (19 mm) recubierto

Sierra circular de inmersión de batería de 18 voltios
KT 18 LTX 66 BL
(2x LiHD 8.0 Ah)

BRUSHLESS

Diámetro de la hoja de sierra de 165 mm
Profundidad máx. de corte en 45° / 90° 43 mm / 66 mm
Revoluciones marcha en vacío 2.250 - 5.000 /min
Peso (sin batería) 4,3 kg

Categoría de precios Full Service

Suministro estándar



Nº de pedido 601866810

599,95* €

CON NUEVO
metaBOX
340



165 mm
43 mm / 66 mm
2.250 - 5.000 /min
4,3 kg

LiHD
TECHNOLOGY

CAS CORDLESS ALLIANCE SYSTEM

3 años
garantía
Li-POWER / LiHD

FS4 (99,-*)

Disponible a partir de octubre de 2020

adicionalmente con carril guía FS 160
Nº de pedido 601866810 + 629011000

659,95* €

18 V

La primera sierra circular de inmersión de batería con:
66 mm Profundidad de corte

KT 18 LTX 66 BL
 sin batería, sin cargador

Suministro estándar



Nº de pedido 601866840

399,95* €

Disponible a partir
de octubre de 2020

adicionalmente con
carril guía FS 160
Nº de pedido 601866840 +
629011000

459,95* €

Cortes precisos con carriles guía

Accesorios recomendados

Tope paralelo KT

Para cortes precisos a lo largo del borde de la pieza de trabajo



Nº de pedido 628029000

45,95* €

Bolsa almacenamiento de polvo

Para trabajar sin aspirador



Nº de pedido 628028000

30,95* €

Hojas para sierras circulares recomendadas Ø 165 mm

Ámbito de aplicación	Calidad	Ø x ancho de corte x perforación mm	Número de dientes	Forma del diente	Ángulo de desprendimiento de virutas	Nº de pedido	P.V.R.
multi cut	professional	165 x 2,2 x 20	54	FZ/TZ	5°	628293000	77,95*
aluminium cut	professional	165 x 1,6 x 20	48	FZ/TZ	5° neg.	628276000	59,95*
cordless cut wood	professional	165 x 1,6 x 20	18	WZ	20°	628294000	45,95*
cordless cut wood	professional	165 x 1,6 x 20	36	WZ	15°	628295000	56,95*
precision cut wood ¹	classic	165 x 1,8 x 20	42	WZ	5°	628026000	25,95*
fibercement cut	professional	165 x 2,2 x 20	4	FZ	5°	628289000	79,95*

¹ incluido en el suministro estándar

► Encontrará el programa completo de hojas para sierras circulares en metabo.com/es/es 7

Sin cables. El aspirador de batería con CordlessControl.



El aspirador de batería arranca/
para automáticamente cuando se
enciende/apaga la máquina de
batería conectada a la manguera.

Tan potente como un aspirador industrial de cable

gracias al potente motor Brushless de bajo consumo
y las baterías de alto rendimiento LiHD opcionalmente
2x 18 V o 1x 36 V

Funcionamiento más largo de las baterías

gracias a la potencia de aspiración variable – ajustable
según la aplicación.

Limpieza del filtro semiautomática

en las pausas de trabajo o manualmente según necesidad
(SelfClean)

Muchos detalles para la seguridad y comodidad:

ganchos de manguera retráctiles, superficies de trabajo
revestidas de goma y rodillos-guía para la estabilidad

► **Recomendamos la batería LiHD 18 V / 10.0 Ah.**
Más información en las páginas 2/3.

¹por batería 2x LiHD 10.0 Ah



**Aspirador en seco/húmedo de
2x18 V / 1x36 V
ASR 36-18 BL 25 M SC
con sistema de limpieza electromagnética**

BRUSHLESS



Disponible a partir
de octubre de 2020

Depresión 240 bar
Máx. caudal de aire 4.000 l/s
Volumen del depósito 25 l
Peso (sin batería) 12 kg

sin batería,
sin cargador
Nº de pedido 602046850

799,⁹⁵ €

Categoría de precios Full Service FS4 (99,-*)

18 V / 36 V

hasta 100 Minutos de funcionamiento

Accesorios recomendados

Bolsa de eliminación de PE – 25 l
Contenido 5 unidades



Nº de pedido 630275000
39,95* €

Bolsa de filtro de vellón – 25/35 l
Contenido 5 unidades



Nº de pedido 630343000
59,95* €



La protección de su salud es importante para nosotros.

Los polvos que se aspiran, p.ej., al rectificar, serrar o fresar, con nuestros aspiradores M terminan directamente en un saco filtrador de hasta un 99,99 % a través de la potencia separadora del filtro, en lugar de sus pulmones. Esto también mantiene limpio su entorno laboral.

Los aspiradores M son adecuados para:

- Polvos con límite de exposición profesional $\geq 0,1 \text{ mg/m}^3$
- Polvos medianamente peligrosos, p.ej. polvos de madera (haya, roble)
- Polvos minerales de la clase M, p.ej., polvo de cuarzo



También es ideal para aspirar en húmedo gracias al sensor de agua y al dispositivo de advertencia acústica.



Aspiración con arranque/parada automáticos: ahora también posible para máquinas de batería.

Hasta ahora tenía que encender o apagar el aspirador de cable por separado cuando usaba una máquina de batería.

De inmediato lo hace el nuevo set de arranque/parada automáticos CordlessControl. El aspirador arranca/para automáticamente al recibir vibraciones.

Equipamiento fácil

Para todos los aspiradores de cable de todas las marcas

Posible para todos los diámetros de manguera de aspiración comunes

Para todas las máquinas de batería de todas las marcas



NOVEDAD MUNDIAL
Adecuado para todas las máquinas de batería y aspiradores de cable de todas las marcas.

**Así funciona:
Fácil. En pocos segundos.**

1.

Enchufar el aspirador en la toma del receptor



2.

Sujetar el transmisor con una brida a la manguera detrás del conector o directamente a la máquina.



3.

Conectar el aspirador a "Manual" o encenderlo. Arrancar la máquina de batería. El aspirador se enciende/para automáticamente al recibir vibraciones.



Alternativamente

Alternativamente, el aspirador se puede encender usando el botón remoto del transmisor, p.ej., al limpiar.



Disponible a partir de octubre de 2020

Set de arranque/parada automáticos CordlessControl

compuesto por la toma del receptor, el transmisor, 3x bridas, batería CR 2032

Nº de pedido 630231000

99,95* €



Escanee y experimente CordlessControl

Compacto.
Ligero.
Potente.

12V
18V

175 Agujeros

Disponible a partir
de octubre de 2020

LiHD
TECHNOLOGY

CAS
CORDLESS
ALLIANCE
SYSTEM

3 años
garantía
EXPRESS LEND

CON NUEVO
metaBOX

BRUSHLESS

Martillo perforador de batería muy ligero,
compacto de solo 1,5 kg
(sin batería)

**Perforar sin fatiga en cualquier
posición de trabajo**

especialmente adecuado para trabajar
por encima de la cabeza

**Máxima potencia de perforación,
eficiencia y vida útil**

gracias a la tecnología Brushless y el mecanismo
de impacto de alta potencia

¹ BH 18 LTX BL 16: con batería LiHD 4.0 Ah
en hormigón B35 con broca Ø 6 mm

**Martillo perforador de batería de 18 voltios
BH 18 LTX BL 16
(2x Li-Power 2.0 Ah)**

Energía máx. de impacto individual
Máx. número de golpes
Vibraciones perforar con martillo en hormigón**
Peso (sin batería)

1,3 J
5.250 /min
11 m/s²
1,5 kg

Categoría de precios Full Service

FS3 (79,-*)

Suministro estándar



Nº de pedido 600324500

279,⁹⁵* €



en metaBOX 145 L
sin batería,
sin cargador
Nº de pedido 600324840

199,⁹⁵* €

**Martillo perforador de batería de 12 voltios
PowerMaxx BH 12 BL 16
(2x Li-Power 2.0 Ah)**

Suministro estándar



Nº de pedido 600207500

249,⁹⁵* €

Ver datos técnicos
BH 18 LTX BL 16

sin batería,
sin cargador
Nº de pedido 600207850

169,⁹⁵* €

Indispensables en obras interiores.

18 V



Accesorios recomendados

STARLOCK PLUS

Hoja de sierra de inmersión
"Starlock Plus", metal, Carbide



Nº de pedido 626948000

21,^{95*} €

Hoja de sierra "Starlock Plus"
Expert, Carbide



Nº de pedido 626949000

19,^{95*} €

Para serrar, rectificar, raspar y lijar
los materiales más diversos

Trabajo rápido y eficiente

en cada aplicación gracias al motor único Brushless

Para aplicación intensiva

con una imagen 3D StarlockPlus precisa

STARLOCK PLUS

Precisa y libre de polvo

gracias al anillo tensor con tope
de profundidad y conexión de aspiración

Disponible a partir
de octubre de 2020

LiHD
TECHNOLOGY

CAS
CORDLESS
ALLIANCE
SYSTEM

3 años
garantía
Li-POWER / LiHD

BRUSHLESS

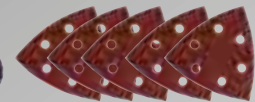

Set multi-herramienta de batería de 18 voltios MT 18 LTX BL QSL (2x Li-Power 2.0 Ah)

- + hoja de sierra de inmersión 32 mm madera + metal
- + placa abrasiva triangular 93 mm
- + 5x hojas de lijar adhesivas P80
- + 5x hojas de lijar adhesivas P120

Ángulo de oscilación

izquierda/derecha

1,6°

Número de vibraciones de-hasta

8.000-20.000 /min

Peso (sin batería)

1,2 kg

Categoría de precios Full Service FS3 (79,-*)

Suministro estándar



Nº de pedido 613088500

379,^{95*} €

CON NUEVO
metaBOX
145 L



metaBOX 145 L
Hoja de sierra de inmersión
32 mm madera + metal
sin batería,
sin cargador

Nº de pedido 613088840

224,^{95*} €

Soplador de hojas de batería: **18 V** potente y silencioso.



Acc. recomendados

Arnés de sujeción



Nº de pedido 628427000

9,95* €

Potente

para eliminar rápidamente hojarasca y suciedad de parques y caminos

Perfecta relación entre potencia y durabilidad

35 min con batería LiHD 18 V / 10.0 Ah

Selección exacta de la fuerza de soplado

gracias a la velocidad variable del aire

Especialmente respetuoso con el medio ambiente y silencioso

también se puede usar en áreas sensibles al ruido

Soplador de hojas de batería de 18 voltios LB 18 LTX BL

BRUSHLESS

Volumen de aire de hasta	650 m³/h
Velocidad del aire de hasta	150 km/h
Nivel de potencia acústica	89 dB
Peso (sin batería)	2,1 kg

Categoría de precios Full Service FS2 (59,-*)

Suministro estándar



Disponible a partir de octubre de 2020

sin batería,
sin cargador
Nº de pedido 601607850

129,95* €

► **Recomendamos la batería LiHD 18 V / 10.0 Ah.**
Más información en las páginas 2/3.

Calor potente para cada aplicación.

18V



hasta **200** Intervenciones
por cada carga de la batería LiHD 8.0 Ah

Dos niveles de temperatura
conmutables fácilmente mientras se trabaja

Ligera y manejable

Calentamiento en segundos
lista para el funcionamiento en solo 5 segundos (300°C)

Pistola de aire caliente de batería de 18 voltios
HG 18 LTX 500

Volumen de aire **160 / 200 l/min**
Temperatura de-hasta **300 - 500 °C**
Niveles de temperatura **2**

Categoría de precios Full Service **FS2 (59,-*)**

Suministro estándar



metaBOX 145 L
sin batería,
sin cargador
Nº de pedido 610502840

174,⁹⁵ €



Especialmente adecuado para trabajos en el suelo

Resistencia cerámica de alta calidad



Amplio espectro de aplicaciones

Remoción de pintura, modelado, contracción, soldadura y mucho más

Resistencia cerámica de alta calidad
(solo HG 20-600, HGE 23-650 LCD)



CON NUEVO
metaBOX



Disponible a partir de octubre de 2020

Pistolas de aire caliente
Potencia nominal absorbida **max. 2.200**
Volumen de aire **150 / 500 l/min**
Temperatura de-hasta **80 - 630 °C**
Niveles de temperatura **2**

Categoría de precios Full Service **FS2 (59,-*)**

Suministro estándar **metaBOX 145**



Nº de pedido 604063500

159,⁹⁵ €



HG 16-500
1.600
240 / 450 l/min
300 - 500 °C
2

FS1 (39,-*)

metaBOX 145



Nº de pedido 601067500

99,⁹⁵ €



HG 20-600
2.000
150 / 300 / 500 l/min
80 / 80 - 600 °C
3

FS1 (39,-*)

metaBOX 145



Nº de pedido 602066500

119,⁹⁵ €



HGE 23-650 LCD
max. 2.300
150 / 500 l/min
80 / 80 - 650 °C
2

FS2 (59,-*)

metaBOX 145



Nº de pedido 603065500

159,⁹⁵ €

Con rueda de ajuste

Programable con pantalla LCD

PICK+MIX 12V

Simplemente combinar
con inteligencia.



12V



















1. Elija individualmente un set básico o batería y cargador

Sets básicos	P.V.R.
 <p>Set básico 12 V 2 x 2.0 Ah 2 x baterías Li-Power 12 V/2.0 Ah 1x cargador SC 30 Nº de pedido 685300000</p>	84,95* € * P.V.R. €
 <p>Set básico 12 V 2x LiHD 4.0 Ah 2 x baterías LiHD 12 V/4.0 Ah 1x cargador ASC 55 Nº de pedido 685301000</p>	129,95* € * P.V.R. €

Baterías	P.V.R.
 <p>12 V/Li-Power 2.0 Ah Nº de pedido 625406000</p>	44,95* € * P.V.R. €
 <p>12 V/LiHD 4.0 Ah Nº de pedido 625349000</p>	74,95* € * P.V.R. €

Cargador	P.V.R.
 <p>Cargador ASC 55 Nº de pedido 627044000</p>	54,95* € * P.V.R. €

2. Elija su máquina

 <p>Taladro atornillador de batería PowerMaxx BS 12 17-40 Nm / 1.400 /min Nº de pedido 601036890</p>	 <p>Taladro atornillador de batería PowerMaxx BS 12 Q 17-40 Nm / 1.400 /min Nº de pedido 601037890</p>	 <p>BRUSHLESS Taladro atornillador de batería PowerMaxx BS 12 BL 18-45 Nm / 1.650 /min Nº de pedido 601038890</p>	 <p>BRUSHLESS Taladro atornillador de batería PowerMaxx BS 12 BL Q 18-45 Nm / 1.650 /min Nº de pedido 601039890</p>
 <p>Taladro atornillador de percusión de batería PowerMaxx SB 12 21.000 /min / 17 - 40 Nm Nº de pedido 601076890</p>	 <p>BRUSHLESS Taladro atornillador de percusión de batería PowerMaxx SB 12 BL 21.000 /min / 18 - 45 Nm Nº de pedido 601077890</p>	 <p>Atornillador de impacto de batería PowerMaxx SSD 12 115 Nm / 0-2.500 /min Nº de pedido 601114890</p>	 <p>BRUSHLESS Atornillador de impacto de batería PowerMaxx SSD 12 BL 140 Nm / 0-2.500 /min Nº de pedido 601115890</p>
 <p>BRUSHLESS Martillo perforador de batería PowerMaxx BH 12 BL 16 1,3 J / 5.250 /min Nº de pedido 600207850</p>	 <p>BRUSHLESS Amoladora angular de batería PowerMaxx CC 12 BL Ø 76 mm / 20.000 /min Nº de pedido 600348890</p>	 <p>BRUSHLESS Sierra de sable de batería PowerMaxx SSE 12 BL 16 mm / 3.000 /min Nº de pedido 602322890</p>	 <p>Radio para obras de batería R 12-18 BT Bluetooth con función de carga Nº de pedido 600777850</p>
 <p>Pistola para aplicar silicona de batería KPA 12 400 400 ml / 4.400 N Nº de pedido 601217850</p>	 <p>Pistola para aplicar silicona de batería KPA 12 600 600 ml / 4.400 N Nº de pedido 601218850</p>	 <p>Lámparas de batería PowerMaxx ULA 12 LED 210 lm Nº de pedido 600788000</p>	 <p>Adaptador Power de batería PowerMaxx PA 12 LED-USB Nº de pedido 600298000</p>

► Encontrará más máquinas de batería en metabo.com/es/es

PICK+MIX 18V





Simplemente combinar con inteligencia.





160 máquinas – 17 marcas – 1 batería

1. Elija individualmente un set básico o batería y cargador

Sets básicos	P.V.R.
 Set básico Li-Power 2x 4.0 Ah 1x cargador ASC 55 Nº de pedido 685050000	149,95* € * P.V.R. €
 Set básico LiHD 3x 4.0 Ah 1x cargador ASC 55 Nº de pedido 685132000	249,95* € * P.V.R. €
 Set básico LiHD 2x 5.5 Ah 1x cargador rápido ASC 145 Nº de pedido 685122000	299,95* € * P.V.R. €
 Set básico LiHD 2x 8.0 Ah 1x cargador rápido ASC 145 Metaloc III Nº de pedido 685131000	399,95* € * P.V.R. €
 Set básico LiHD 4x 8.0 Ah 1x cargador rápido ASC 145 DUO Metaloc II Nº de pedido 685135000	699,95* € * P.V.R. €
 Set básico LiHD 2x 10.0 Ah 1x cargador rápido ASC 145 metaBOX 215 Nº de pedido 685142000	449,95* € NOVEDAD * P.V.R. €

Baterías	P.V.R.
 18 V/Li-Power 2.0 Ah Nº de pedido 625596000	69,95* € * P.V.R. €
 18 V/Li-Power 4.0 Ah Nº de pedido 625591000	99,95* € * P.V.R. €
 18 V/Li-Power 5.2 Ah Nº de pedido 625592000	119,95* € * P.V.R. €
 18 V/LiHD 4.0 Ah Nº de pedido 625367000	129,95* € * P.V.R. €
 18 V/LiHD 5.5 Ah Nº de pedido 625368000	179,95* € * P.V.R. €
 18 V/LiHD 8.0 Ah Nº de pedido 625369000	209,95* € * P.V.R. €
 18 V/LiHD 10.0 Ah Nº de pedido 625549000	249,95* € NOVEDAD * P.V.R. €

Cargadores	P.V.R.
 Cargador ASC 55 Nº de pedido 627044000	54,95* € * P.V.R. €
 Cargador rápido ASC 145 Nº de pedido 627378000	104,95* € * P.V.R. €
 Cargador rápido doble universal ASC 145 DUO Nº de pedido 627495000	159,95* € * P.V.R. €

2. Elija su máquina

 <p>Taladro (BS) o Percutor (SB) de batería BS/SB 18 LTX Impuls 110 Nm / 0-500 / 1.700 /min Nº de pedido (BS / SB) 234,95* € 602192840 / 602192840 * P.V.R. €</p>	 <p>Taladro (BS) o Percutor (SB) de batería BS/SB 18 LTX Quick 110 Nm / 0-500 / 1.700 /min Nº de pedido (BS / SB) 274,95* € 602193840 / 602200840 * P.V.R. €</p>	 <p>Taladro (BS) o Percutor (SB) de batería BS/SB 18 LTX BL I 120 Nm / 0 - 500 / 1.850 /min Nº de pedido (BS / SB) 279,95* € 602350840 / 602352840 * P.V.R. €</p>	 <p>Taladro atornillador (BS) o Percutor (SB) de batería BS/SB 18 LTX BL Q I 120 Nm / 0-500 / 1.850 /min Nº de pedido (BS / SB) 309,95* € 602351840 / 602353840 * P.V.R. €</p>	 <p>Taladro (BS) o Percutor (SB) de batería BS/SB 18 LTX BL BL 60 Nm / 0-600 / 2.100 /min Nº de pedido 234,95* € 602325840 / 602316840 * P.V.R. €</p>
 <p>BRUSHLESS Martillo perforador de batería BH 18 LTX BL 16 1,3 J / 5.250 /min Nº de pedido 199,95* € 600324840 * P.V.R. €</p>	 <p>BRUSHLESS Martillo combinado de batería KHA 18 LTX 2,2 J / SDS-plus Nº de pedido 309,95* € 600210840 * P.V.R. €</p>	 <p>BRUSHLESS Martillo combinado de batería KHA 18 LTX BL 24 Quick 2,2 J / SDS-plus Nº de pedido 309,95* € 600211840 * P.V.R. €</p>	 <p>BRUSHLESS Cizalla de batería SCV 18 LTX BL 1.6 1,6 mm / 7m/min Nº de pedido 419,95* € 601615840 * P.V.R. €</p>	 <p>BRUSHLESS Roedora de batería NIV 18 LTX BL 1.6 1,6 mm / 2,6 m/min Nº de pedido 419,95* € 601614840 * P.V.R. €</p>
 <p>BRUSHLESS Atornillador para construcción en seco de batería SE 18 LTX 6000 5 Nm / 0-6.000 /min Nº de pedido 234,95* € 620049840 * P.V.R. €</p>	 <p>BRUSHLESS Atornillador de impacto de batería SSD 18 LTX BL 1/4" 200 Nm / 0-2.900 /min Nº de pedido 234,95* € 602396840 * P.V.R. €</p>	 <p>BRUSHLESS Atornillador de impacto de batería SSW 18 LTX 300 BL 1/2" 300 Nm / 0-2.650 /min Nº de pedido 234,95* € 602395840 * P.V.R. €</p>	 <p>BRUSHLESS Atornillador de impacto de batería SSW 18 LTX 400 BL 1/2" 400 Nm / 0 - 2.150 /min Nº de pedido 309,95* € 602205840 * P.V.R. €</p>	 <p>BRUSHLESS Atornillador de impacto de batería SSW 18 LTX 600 1/2" 600 Nm / 0-1.600 /min Nº de pedido 364,95* € 602198840 * P.V.R. €</p>
 <p>BRUSHLESS Amoladora angular de batería W 18 LTX 125 Quick Ø 125 mm / 8.000 /min Nº de pedido 234,95* € 602174840 * P.V.R. €</p>	 <p>BRUSHLESS Amoladora angular de batería WB 18 LTX BL 125 Quick Ø 125 mm / 9.000 /min Nº de pedido 309,95* € 613077840 * P.V.R. €</p>	 <p>BRUSHLESS Sierra de sable de batería SSE 18 LTX Compact 0-3.100 /min / 13 mm Nº de pedido 159,95* € 602266840 * P.V.R. €</p>	 <p>BRUSHLESS Sierra de sable de batería ASE 18 LTX 0 - 2.700 /min Nº de pedido 194,95* € 602269850 * P.V.R. €</p>	 <p>BRUSHLESS Sierra de sable de batería SSE 18 LTX BL 0 - 2.700 /min / 32 mm Nº de pedido 224,95* € 602267840 * P.V.R. €</p>
 <p>BRUSHLESS Pistola de remache ciego de batería NP 18 LTX BL 5.0 2,4 - 5 mm / 10.000 N Nº de pedido 559,95* € 619002840 * P.V.R. €</p>	 <p>BRUSHLESS Sierra circular manual para metal de batería MKS 18 LTX 58 58mm / 31 m/s Nº de pedido 309,95* € 600771840 * P.V.R. €</p>	 <p>BRUSHLESS Sierra circular manual de batería KS 18 LTX 57 0 - 57 mm / 4.600 /min Nº de pedido 234,95* € 601857840 * P.V.R. €</p>	 <p>BRUSHLESS Sierra de calar de batería STAB 18 LTX 100 100 mm / 0-2.800 /min Nº de pedido 189,95* € 601003840 * P.V.R. €</p>	 <p>BRUSHLESS Pistola para aplicar silicona de batería KPA 18 LTX 600 1-10 mm/s / 7.259 Nº de pedido 334,95* € 601207850 * P.V.R. €</p>

▶ Encontrará más máquinas de batería en metabo.com/es/es

Descubra también las máquinas de nuestros socios CAS. 100 % compatibles.



Obtenga más información de su distribuidor o en cordless-alliance-system.com/es/

3. Elija una solución de transporte

Soluciones de transporte P.V.R.



Soporte con ruedas metaBOX
Nº de pedido 626894000 65,95* €
Disponible a partir de noviembre de 2020 * P.V.R. €

CAS

Cordless Alliance System

¡100 % de compatibilidad con más de 160 máquinas en la clase de 18 V!

¡Cordless Alliance System (CAS) le independiza del enchufe! Ahora puede combinar entre sí máquinas, baterías y cargadores sin ningún problema de los más diversos fabricantes. Esto permite llevar a cabo un gran número de aplicaciones profesionales también con batería: desde tareas convencionales a trabajos especiales.



metabo®

ROTHENBERGER

Collomix

STEINEL®

PREBENA®

mafell

EISENBLÄTTER

E E EIBENSTOCK
Elektrowerkzeuge

ROKAMAT

part of starmix
haaga

Pressfit

starmix

fischer

BIRCHMEIER

edding®

JÖST

Cembre

<https://www.cordless-alliance-system.com/es/>

Una batería para todas las etapas de un trabajo.

Construcción de fachada de revoque y aislamiento

Una batería para todas las etapas de un trabajo, ya sea para las tareas estándar o las especiales. Simplemente combine las máquinas adecuadas de los socios CAS METABO, COLLOMIX, EIBENSTOCK y ROKAMAT.

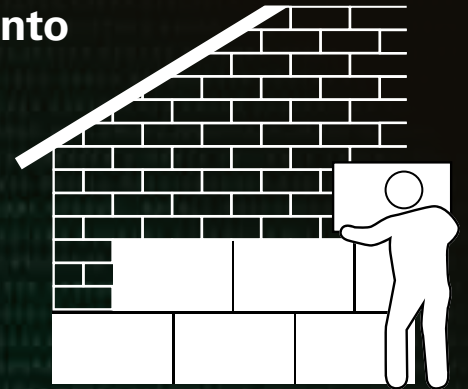

Fijar rieles de conexión de zócalos:
Taladro atornillador de batería
BS 18 LTX Quick de Metabo



Cortar a medida placas termoaislantes:
Cortador de filamento incandescente
ROKAMAT Dragonfly de Rokamat



Pulir con disco de fieltro, repasar, raspar y estructurar el revoque:
Máquina para tratamiento de revoques de batería
EPG 400 de Eibenstock



Sujetar con tacos placas termoaislantes:
Martillo de batería
KHA 18 LTX BL 24 Quick de Metabo



Rectificar plano y raspar placas termoaislantes: ROKAMAT Fox



Mezclar mortero de armadura:
Mezclador manual de batería
Xo 10 NC de Collomix



metabo®

Collomix

EIBENSTOCK
Elektrowerkzeuge

ROKAMAT

Serrar con potencia.



✓ Máquinas robustas para el uso universal

✓ Compatible con carriles guía de casi todos los fabricantes

✓ Expulsión de virutas guiable gracias a la boquilla de aspiración girable

✓ Empuñadura en placa base para un control óptimo (solo KS 85 FS)

Sierra circular manual de 1.500 vatios KS 66 FS

Potencia nominal absorbida **1.500 Watt**
 Revoluciones marcha en vacío **5.000 /min**
 Profundidad máx. de corte en 90° **66 mm**
 Ø de la hoja de sierra x perforación **190 x 30 mm**

Categoría de precios Full Service **FS3 (79,-*)**

Suministro estándar



Nº de pedido 601066000

169,95* €



+ carril guía FS 160

Longitud 160 cm



Suministro estándar



Nº de pedido 601066000 +
629011000

239,95* €

Accesorios recomendados



Hoja de sierra
 »precision cut wood« classic
 190 x 2,0 x 30 mm, 24 WZ

Nº de pedido 628675000

19,95* €

Sierra circular manual de 2.000 vatios KS 85 FS

Potencia nominal absorbida **2.000 W**
 Revoluciones marcha en vacío **4.500 /min**
 Profundidad máx. de corte en 90° **85 mm**
 Ø de la hoja de sierra x perforación **235 x 30 mm**

Categoría de precios Full Service **FS4 (99,-*)**

Suministro estándar



Nº de pedido 601085000

249,95* €



Disponible a partir
de octubre de 2020

+ carril guía FS 160

Longitud 160 cm



Suministro estándar



Nº de pedido 601085000 +
629011000

319,95* €

Accesorios recomendados



Hoja de sierra
 »power cut wood« classic
 235 x 2,8 x 30 mm, 24 WZ

Nº de pedido 628677000

25,95* €

Bien protegido: las nuevas protecciones para su herramienta.



- ✓ Manejo fácil y rápido
- ✓ Para evitar o amortiguar los impactos cuando la herramienta asegurada cae
- ✓ El mosquetón con seguro de giro evita la apertura no deseada
- ✓ Alta libertad de movimientos gracias a la articulación giratoria integrada



Correa de protección de herramienta

Nº de pedido 27,95* €
628960000



Correa de protección de herramienta Quick Connect

Nº de pedido 32,95* €
628961000



Correa de protección de herramienta

Nº de pedido 30,95* €
628962000



hasta 3 kg

Disponible a partir de octubre de 2020

Bandas de sujeción con anillo en D

Contenido 10 unidades

Nº de pedido 31,95* €
628963000



Cinta de seguridad autoadherente hasta 5 kg
Longitud 2,8 m

Nº de pedido 34,95* €
628964000



Certificado según el estándar de seguridad internacional ANSI/ISEA 121-2018

El compresor más compacto de su clase.

Accesorios recomendados



Grapadora/Clavadora neumática DKNG 40/50

Nº de pedido 601562500

179,95* €



Inflador/medidor de presión de neumáticos RF 60

Nº de pedido 602233000

44,95* €

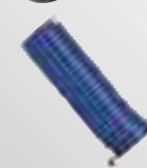

Manguera en espiral PA Euro 6 mm x 8 mm / 5 m para posibilidades de uso flexibles

Nº de pedido 0901054940

19,95* €

Transporte y almacenamiento fácil que ahorra espacio

gracias a la empuñadura plegable y dimensiones compactas

Ideal para grapar, clavar, soplar, inflar neumáticos, así como para trabajar con pistolas de cartuchos y engrasadoras

Compresor sin aceite

para un transporte fácil y gasto reducido de mantenimiento



Disponible a partir de octubre de 2020

Compresor neumático Basic 160-6 W OF

Capacidad de llenado	65 l/min
Caudal efectivo de suministro (con presión máx. del 80 %)	55 l/min
presión máx.	8 bar
Tamaño de la caldera	6 l
Peso (sin cable)	8,4 kg

Nº de pedido 601501000

99,95* €

Servicios de Metabo: fáciles, seguros, justos.



- ✓ Las reparaciones después del período de garantía y reparaciones por desgaste se llevan a cabo con precios fijos justos
- ✓ 6 meses de garantía nueva para toda la máquina, no solo para la reparación



- ✓ Reparaciones por desgaste sin costes
- ✓ Protección contra robo sin costes



- ✓ Gestión rápida y sin complicaciones
- ✓ Plazos flexibles: 36, 48 y 60 meses
- ✓ Es posible por separado o junto con otros servicios



3 años de garantía para todas las baterías Li-Power y LiHD sin limitación de ciclos de carga.



Le ofrecemos la garantía extra larga XXL para todos nuestros productos. Simplemente registre su máquina en nuestra página web dentro de las 4 semanas tras la adquisición. Su garantía normal se extenderá inmediatamente a 3 años.

Registrar en metabo-service.com/es



Rápida y fácil: su app de Metabo.

- ✓ **Registro de servicio:** rápido y fácil mediante escaneo.
- ✓ **Productos registrados:** todas las máquinas y servicios registrados de un vistazo.
- ✓ **Catálogo de productos:** amplia información sobre todas las máquinas de Metabo.
- ✓ **Calculadora de vibraciones:** valores de vibración y tiempos de funcionamiento de un vistazo.
- ✓ **Búsqueda de distribuidores:** rápida y sin complicaciones.



Descargar ahora la app





Gratis

Con la compra de una de las máquinas de la página 27



Gorro + Braga¹

(657036000)



12V

Taladro atornillador de batería de 12 voltios PowerMaxx BS 12 (2x Li-Power 2.0 Ah)

Par de giro máx. duro
Ø de perforación acero
Ø de perforación madera blanda
Revoluciones marcha en vacío
Capacidad del portabrocas
Categoría de precios Full Service

40 Nm
10 mm
18 mm
0 - 360 / 0 - 1.400 /min
1 - 10 mm
FS1 (39,-*)

Suministro estándar



OFERTA ESPECIAL

Nº de pedido 601036500

124,95* €

P.V.R.*

Taladro percutor PowerMaxx SB 12 (2 x 2.0 Ah)
Nº de pedido 601076500

134,95* €

P.V.R.*

Taladro atornillador de batería de 12 voltios PowerMaxx BS 12 BL Quick (2x Li-Power 2.0 Ah)

BRUSHLESS

Par de giro máx. duro
Par de giro regulable
Ø de perforación acero
Ø de perforación madera blanda
Revoluciones marcha en vacío
Capacidad del portabrocas
Categoría de precios Full Service

45 Nm
0,5 - 5 Nm
10 mm
25 mm
0 - 500 / 0 - 1.650 /min
1,5 - 10 mm
FS2 (59,-*)

Suministro estándar



OFERTA ESPECIAL

Nº de pedido 601039500

184,95* €

P.V.R.*

Taladradora percutora PowerMaxx SB 12 BL (2x 2.0 Ah)
Nº de pedido 601077500

164,95* €

P.V.R.*

Taladro de percusión de batería de 12 voltios PowerMaxx SB 12 Set Taller portátil (2x Li-Power 2.0 Ah)

Ø de perforación en acero / madera blanda
Revoluciones marcha en vacío
Par de giro máx. duro
Categoría de precios Full Service

10 mm / mm
0 - 360 / 1.400 /min
40 Nm
FS1 (39,-*)

Suministro estándar



OFERTA ESPECIAL

Nº de pedido 601076870

164,95* €

P.V.R.*

¹ Sólo en los distribuidores que participen en la campaña hasta agotar existencias

Gratis

Con la compra de una de las máquinas de la página 28



Gorro + Braga ¹

(657036000)

Atornillador de impacto de batería de 12 voltios PowerMaxx SSD 12 (2x Li-Power 2.0 Ah)



Máx. revoluciones marcha en vacío **0 - 2.500 /min**
 Número máx. de golpes **3.500 /min**
 Par de apriete máx. **115 Nm**
 Niveles de revoluciones/par de giro **1**
 Alojamiento de la herramienta **Hexágono interior 1/4" (6,35 mm)**
 Categoría de precios Full Service **FS1 (39,-*)**

OFERTA ESPECIAL

Nº de pedido 601114500

154,95* €

P.V.R.*

Suministro estándar



Atornillador de impacto de batería de 12 voltios PowerMaxx SSD 12 BL (2x Li-Power 2.0 Ah) **BRUSHLESS**



Máx. revoluciones marcha en vacío **0 - 2.500 /min**
 Número máx. de golpes **4.000 /min**
 Par de apriete máx. **140 Nm**
 Niveles de revoluciones/par de giro **2**
 Alojamiento de la herramienta **Hexágono interior 1/4" (6,35 mm)**
 Categoría de precios Full Service **FS2 (59,-*)**

OFERTA ESPECIAL

Nº de pedido 601115500

184,95* €

P.V.R.*

Suministro estándar



Pistola para aplicar silicona de batería de 12 voltios KPA 12 400 (1x Li-Power 2.0 Ah)



Presión de eyección **4.400 N**
 Tamaño del alojamiento **400 ml**
 Velocidad de avance marcha en vacío **1,5 - 10 mm/s**
 adecuada para **Cartuchos / bolsas flexibles**
 Categoría de precios Full Service **FS4 (99,-*)**

OFERTA ESPECIAL

Nº de pedido 601217600

349,95* €

P.V.R.*

Suministro estándar



Pistola para aplicar silicona de batería de 12 voltios KPA 12 600 (1x LiHD 4.0 Ah)

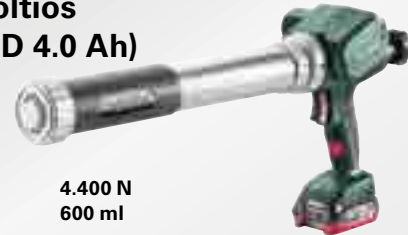

Presión de eyección **4.400 N**
 Tamaño del alojamiento **600 ml**
 Velocidad de avance marcha en vacío **1,5 - 10 mm/s**
 adecuada para **Cartuchos / bolsas flexibles**
 Categoría de precios Full Service **FS4 (99,-*)**

OFERTA ESPECIAL

Nº de pedido 601218800

349,95* €

P.V.R.*

Suministro estándar



Amoladora angular de batería de 12 voltios PowerMaxx CC 12 BL Set (2x Li-Power 2,0 Ah)

+ 2x discos de corte »Flexiarapid Super« Inox
 + 2x discos de corte »Flexiarapid Super« Universal
 + 1x disco de corte y de desbaste »Combinator« Inox

BRUSHLESS



Diámetro de disco **76 mm**
 Revoluciones marcha en vacío **20.000 / min**
 Rosca de husillo **M5**
 Peso 12 V / 18 V **0,8 kg / 1 kg**

Categoría de precios Full Service **FS2 (59,-*)**



OFERTA ESPECIAL

Nº de pedido 600348500

204,95* €

P.V.R.*

Suministro estándar





Gratis

Con la compra de una de las máquinas de la página 29



Gorro + Braga ¹

(657036000)

12 V

LiHD
TECHNOLOGY

3 años
garantía
Li-POWER LITHIUM

Kit Combo de batería de 12 voltios
Taladro de percusión PowerMaxx SB 12
+ Atornillador de impacto PowerMaxx SSD 12
+ 2x Li-Power 2.0 Ah



Suministro estándar

2x



OFERTA ESPECIAL

Nº de pedido 685167000

204,⁹⁵ €

P.V.R.*

Kit Combo de batería de 12 voltios
Taladro atornillador PowerMaxx BS 12 BL
+ Atornillador de impacto PowerMaxx SSD 12 BL
+ 2x Li-Power 2.0 Ah **BRUSHLESS**



Suministro estándar

2x



OFERTA ESPECIAL

Nº de pedido 685168000

214,⁹⁵ €

P.V.R.*

Kit Combo 2.7.7 de batería de 12 voltios
Taladro de percusión PowerMaxx SB 12 BL
+ Sierra de sable PowerMaxx SSE 12 BL
+ 2x Li-Power 2.0 Ah **BRUSHLESS**



Suministro estándar

2x



OFERTA ESPECIAL

Nº de pedido 685176000

329,⁹⁵ €

P.V.R.*

¹ Sólo en los distribuidores que participen en la campaña hasta agotar existencias

PICK+MIX 18 V

Set de inicio A

Set básico 2x LiHD 5.5 Ah

Suministro estándar
2 x baterías LiHD 18 V/5,5 Ah
Cargador ASC 145
en cartón
Nº de pedido 685122000



Set básico 3x LiHD 4.0 Ah

Suministro estándar
3 x baterías LiHD 18 V/4,0 Ah
Cargador ASC 55
en cartón
Nº de pedido 685132000



Set básico



Amoladora angular de batería W 18 LTX 125 Quick
Ø 125 mm / 8.000 /min
Nº de pedido 602174840



Pistola de aire caliente de batería HG 18 LTX 500
200 / 160 l/min
Nº de pedido 610502840



Martillo perforador de batería BH 18 LTX BL 16
1,3 J / 5.250 /min
Nº de pedido 600324840



Martillo combinado de batería KHA 18 LTX
2,2 J / SDS-plus
Nº de pedido 600210840



Amoladora angular de batería CC 18 LTX BL
Ø 76 mm / 20.000 /min
Nº de pedido 600349840



Atornillador de impacto de batería SSD 18 LTX 200 BL 1/4"
200 Nm / 0 - 2.900 /min
Nº de pedido 602396840



Multi-herramienta de batería MT 18 LTX
1,6° / 7.000 - 18.000 /min
Nº de pedido 613021840



Taladradora percutora de batería SB 18 LT
60 Nm / 0 - 450 / 1.600 /min
Nº de pedido 602103840



Taladradora atornilladora de batería BS 18 LT
60 Nm / 0 - 450 / 1.600 /min
Nº de pedido 602102840



Sierra de sable de batería SSE 18 LTX
13 mm / 0 - 3.100 /min
Nº de pedido 602266840



Sierra de calar de batería STAB 18 LTX 100
100 mm / 0 - 2.800 /min
Nº de pedido 601003840



Cepillo de batería HO 18 LTX 20-82
0-2 mm / 16.000 /min
Nº de pedido 602082840



Atornillador para tabiquería en seco de batería SE 18 LTX 6000
5 Nm / 0-6.000 /min
Nº de pedido 620049840

Carcasas

OFERTA ESPECIAL

519,95* €

Precio



GRATIS Li-Power 4.0 Ah¹

Set de inicio B



Set básico 2x LiHD 5.5 Ah

Suministro estándar
2 x baterías LiHD 18 V/5,5 Ah
Cargador ASC 145
en cartón
Nº de pedido 685122000



Set básico 3x LiHD 4.0 Ah

Suministro estándar
3 x baterías LiHD 18 V/4,0 Ah
Cargador ASC 55
en cartón
Nº de pedido 685132000



Set básico



Atornillador de impacto de batería SSW 18 LTX 400 BL 1/2*
400 Nm / 0 - 2.150 /min
Nº de pedido 602205840



Pistola de aire caliente de batería HG 18 LTX 500
200 / 160 l/min
Nº de pedido 610502840



Sierra de calar de batería STAB 18 LTX 100
100 mm / 550 - 2.800 /min
Nº de pedido 601003840



Martillo combinado de batería KHA 18 LTX BL 24 Quick
2,2 J / SDS-plus
Nº de pedido 600211840



Multi-herramienta de batería MT 18 LTX BL QSL
1,6 ° / 8.000 - 20.000 /min
Nº de pedido 613088840



Taladro/roscador de batería GB 18 LTX BL Q.I
120 Nm / 0-600 / 2.050 /min
Nº de pedido 603828840

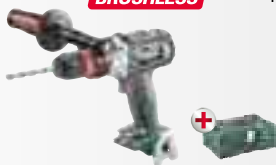

Taladradora de percusión de batería SB 18 LTX BL Q.I
120 Nm / 0-500 / 1.850 /min
Nº de pedido 602353840



Taladradora atornilladora de batería BS 18 LTX BL Q.I
120 Nm / 0-500 / 1.850 /min
Nº de pedido 602351840



Sierra de sable de batería ASE 18 LTX
0 - 2.700 /min
Nº de pedido 602269850



Amoladoras angulares de cabeza plana de batería WF 18 LTX 125 Quick
Ø 125 mm / 8.000 /min
Nº de pedido 601306840



Pistola de remache ciego de batería de 18 voltios NP 18 LTX BL 5.0
2,4 - 5 mm / 10.000 N
Nº de pedido 619002840



Amoladora angular de batería WB 18 LTX BL 125 Quick
Ø 125 mm / 9.000 /min
Nº de pedido 613077840

Carcasas



Sierra circular manual de batería KS 18 LTX 57
0 - 57 mm / 4.600 /min
Nº de pedido 601857840

2

OFERTA ESPECIAL

Precio

619,95* €
P.V.R.*



GRATIS Li-Power 4.0 Ah¹



¹ Encontrará las condiciones de la campaña en: <https://bit.ly/GRATIS-BATERIA>

Máxima potencia y durabilidad.

Taladro atornillador de batería de 18 voltios BS 18 (2x Li-Power 1.5 Ah)



Ø de perforación en acero / madera blanda 10 mm / 20 mm
 Revoluciones marcha en vacío 0 - 450 / 0 - 1.600 /min
 Par de giro máx. duro 48 Nm
 Categoría de precios Full Service FS2 (59,-*)

Suministro estándar



OFERTA ESPECIAL

Nº de pedido 602207950

134,95* €

P.V.R.*

Taladro atornillador de batería de 18 voltios BS 18 Quick (2x Li-Power 2.0 Ah)



Ø de perforación en acero / madera blanda 10 mm / 20 mm
 Revoluciones marcha en vacío 0 - 450 / 0 - 1.600 /min
 Par de giro máx. duro 48 Nm
 Categoría de precios Full Service FS2 (59,-*)

Suministro estándar



OFERTA ESPECIAL

Nº de pedido 602217950

149,95* €

P.V.R.*

Taladro atornillador de batería de 18 voltios BS 18 L Set (3x Li-Power 2.0 Ah)

No incluido en la campaña del regalo de la batería



Ø de perforación en acero / madera blanda 10 mm / 20 mm
 Revoluciones marcha en vacío 0 - 450 / 0 - 1.800 /min
 Par de giro máx. duro 50 Nm
 Categoría de precios Full Service FS2 (59,-*)

Suministro estándar



OFERTA ESPECIAL

Nº de pedido 602321540

214,95* €

P.V.R.*

Taladro atornillador de batería de 18 voltios BS 18 L BL Quick (2x LiHD 4.0 Ah)

BRUSHLESS



Ø de perforación en acero / madera blanda 13 mm / 32 mm
 Revoluciones marcha en vacío 0 - 550 / 0 - 1.850 /min
 Par de giro máx. duro 60 Nm
 Categoría de precios Full Service FS2 (59,-*)

Suministro estándar



OFERTA ESPECIAL

Nº de pedido 602327800

309,95* €

P.V.R.*

Taladro atornillador de batería de 18 voltios BS 18 LT BL (2x Li-Power 4.0 Ah)

BRUSHLESS



Ø de perforación en acero / madera blanda 13 mm / 38 mm
 Revoluciones marcha en vacío 0 - 600 / 0 - 2.100 /min
 Par de giro máx. duro 75 Nm
 Categoría de precios Full Service FS3 (79,-*)

Suministro estándar



OFERTA ESPECIAL

Nº de pedido 602325500

269,95* €

P.V.R.*

Taladro atornillador de batería de 18 voltios BS 18 LTX Impuls (2x Li-Power 4.0 Ah)



Ø de perforación en acero / madera blanda 13 mm / 65 mm
 Revoluciones marcha en vacío 0 - 500 / 0 - 1.700 /min
 Par de giro máx. duro 110 Nm
 Categoría de precios Full Service FS3 (79,-*)

Suministro estándar



OFERTA ESPECIAL

Nº de pedido 602191500

309,95* €

P.V.R.*

18 V



Taladro de percusión de batería de 18 voltios SB 18 (2x Li-Power 1.5 Ah)



Ø de perforación en mampostería 10 mm
 Ø de perforación en acero 10 mm
 Ø de perforación en madera blanda 20 mm
 Revoluciones marcha en vacío 0 - 450 / 0 - 1.600 /min

Categoría de precios Full Service FS2 (59,-*)

OFERTA ESPECIAL

Nº de pedido 602245950

144,95 €

P.V.R.*

Suministro estándar



Taladro de percusión de batería de 18 voltios SB 18 Set Taller portátil (2x Li-Power 2.0 Ah)



Suministro estándar

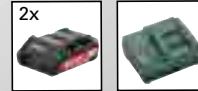

OFERTA ESPECIAL

Nº de pedido 602245880

169,95 €

P.V.R.*

Taladro de percusión de batería de 18 voltios SB 18 L Set (3x Li-Power 2.0 Ah)

No incluido en la campaña del regalo de la batería



Ø de perforación en mampostería 10 mm
 Ø de perforación en acero 10 mm
 Ø de perforación en madera blanda 20 mm
 Revoluciones marcha en vacío 450 / 1.800 /min

Categoría de precios Full Service FS2 (59,-*)

OFERTA ESPECIAL

Nº de pedido 602317540

214,95 €

P.V.R.*

Suministro estándar



Taladro de percusión de batería de 18 voltios SB 18 LT Compact (2x Li-Power 2.0 Ah)



Ø de perforación en mampostería 13 mm
 Ø de perforación en acero 13 mm
 Ø de perforación en madera blanda 38 mm
 Revoluciones marcha en vacío 0 - 450 / 0 - 1.600 /min

Categoría de precios Full Service FS3 (79,-*)

OFERTA ESPECIAL

Nº de pedido 602103950

204,95 €

P.V.R.*

Suministro estándar

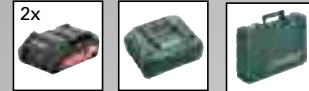

Taladro de percusión de batería de 18 voltios SB 18 LT BL (2x Li-Power 4.0 Ah) **BRUSHLESS**



Ø de perforación en mampostería 13 mm
 Ø de perforación en acero 13 mm
 Ø de perforación en madera blanda 38 mm
 Revoluciones marcha en vacío 600 / 0 - 2.100 /min

Categoría de precios Full Service FS3 (79,-*)

OFERTA ESPECIAL

Nº de pedido 602316950

234,95 €

P.V.R.*

Suministro estándar



Taladro de percusión de batería de 18 voltios SB 18 LTX Impuls (2x Li-Power 4.0 Ah)



Ø de perforación en acero / madera blanda 13 mm / 65 mm
 Revoluciones marcha en vacío 0 - 500 / 0 - 1.700 /min
 Par de giro máx. duro 110 Nm

Categoría de precios Full Service FS3 (79,-*)

OFERTA ESPECIAL

Nº de pedido 602192950

309,95 €

P.V.R.*

Suministro estándar



Ideal para la construcción.

Combo Set de batería de 18 voltios
Taladro de percusión SB 18
+ Amoladora W 18 LTX 125 Q
 (1x Li-Power 2.0 Ah, 1x 4.0 Ah)



Combo Set de batería de 18 voltios
Taladro de percusión SB 18
+ Martillo KHA 18 LTX
 (2x Li-Power 2.0 Ah)



Suministro estándar



OFERTA ESPECIAL

Nº de pedido 685089000

404,95* €

P.V.R.*

Suministro estándar



OFERTA ESPECIAL

Nº de pedido 685090000

404,95* €

P.V.R.*

Combo Set Construcción 3.1



Taladro de percusión de batería SB 18 LT BL

Cargador ASC 55

Amoladora angular de batería W 18 LTX 125 Quick

3x baterías Li-Power (18V/5.2 Ah)

Martillo combinado de batería KHA 18 LTX

OFERTA ESPECIAL

Nº de pedido 691062000

659,95* €

P.V.R.*

Combo Set Construcción 6.1



Sierra de sable de batería ASE 18 LTX

Martillo combinado de batería KHA 18 LTX

Amoladora angular de batería W 18 LTX 125 Quick

Taladro de percusión de batería SB 18 LTX Impuls

Cargador ASC 55

Atornillador de impacto de batería de 18 V SSW 18 LTX 300 BL

4x baterías Li-Power (18V/4.0 Ah)

Lámpara de mano de batería ULA 14.4-18 LED

OFERTA ESPECIAL

Nº de pedido 691008000

1.369,95* €

P.V.R.*

18 V



Martillo combinado de batería de 18 voltios KHA 18 LTX (2x Li-Power 4.0 Ah)



Energía máx. impacto individ. (EPTA) **2.2 J**
 Ø de perforación en hormigón con brocas de martillo **24 mm**
 Número máx. de golpes **4.000 /min**
 Categoría de precios Full Service **FS4 (99,-*)**

OFERTA ESPECIAL

Nº de pedido 600210500

309,95* €

P.V.R.*

Suministro estándar



Martillo combinado de batería de 18 voltios KHA 18 LTX Set (3x Li-Power 4.0 Ah)

No incluido en la campaña del regalo de la batería



Energía máx. impacto individ. (EPTA) **2.2 J**
 Ø de perforación en hormigón con brocas de martillo **24 mm**
 Número máx. de golpes **4.000 /min**
 Categoría de precios Full Service **FS4 (99,-*)**

OFERTA ESPECIAL

Nº de pedido 600210960

419,95* €

P.V.R.*

Suministro estándar



Martillo combinado de batería de 18 voltios KHA 18 LTX (2x LiHD 4.0 Ah)



Energía máx. impacto individ. (EPTA) **2.2 J**
 Ø de perforación en hormigón con brocas de martillo **24 mm**
 Número máx. de golpes **4.000 /min**
 Categoría de precios Full Service **FS4 (99,-*)**

OFERTA ESPECIAL

Nº de pedido 600210800

369,95* €

P.V.R.*

Suministro estándar



Martillo combinado de batería de 18 voltios KHA 18 LTX BL 24 Quick (1x LiHD 5.5 Ah, 1x LiHD 4.0 Ah)

BRUSHLESS



Energía máx. impacto individ. (EPTA) **2.2 J**
 Número máx. de golpes **4.500 /min**
 Ø de perforación en hormigón con brocas de martillo **24 mm**
 Categoría de precios Full Service **FS4 (99,-*)**

OFERTA ESPECIAL

Nº de pedido 600211540

499,95* €

P.V.R.*

Suministro estándar



Martillo de batería de 2x18 voltios KHA 36-18 LTX 32 (4x LiHD 8.0 Ah)

18 V + 18 V = 36 V



Energía máx. impacto individ. (EPTA) **3.1 J**
 Número máx. de golpes **4500 /min**
 Ø de perforación en hormigón con brocas de martillo **32 mm**
 Categoría de precios Full Service **FS4 (99,-*)**

Suministro estándar

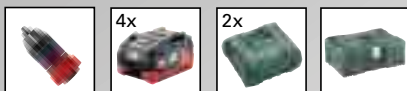

Gratis: Martillo combinado de batería (carcasa) KHA 18 LTX BL 24 Q

BRUSHLESS



OFERTA ESPECIAL

Nº de pedido 600796810 + 600211840

999,95* €

P.V.R.*

¹ Encontrará las condiciones de la campaña en: <https://bit.ly/GRATIS-BATERIA>

Máximo rendimiento.

Atornillador de impacto de batería de 18 voltios SSD 18 LTX 200 BL **BRUSHLESS**
(2x LiHD 4.0 Ah)



Par de giro máx.
Alojamiento de la herramienta
Categoría de precios Full Service

200 Nm
Hexágono interior 1/4 " (6,35 mm)
FS4 (99,-*)

OFERTA ESPECIAL

Nº de pedido 602396800

424,95* €

P.V.R.*

Suministro estándar



Atornillador de impacto de batería de 18 voltios SSW 18 LTX 300 BL **BRUSHLESS**
(2x LiHD 4.0 Ah)



Par de giro máx.
Alojamiento de la herramienta
Categoría de precios Full Service

300 Nm
Cuadrado exterior 1/2 " (12,70 mm)
FS4 (99,-*)

OFERTA ESPECIAL

Nº de pedido 602395800

424,95* €

P.V.R.*

Suministro estándar



Atornillador de impacto de batería de 18 voltios SSW 18 LTX 400 BL **BRUSHLESS**
(2x Li-Power 4.0 Ah)



Par de giro máx.
Alojamiento de la herramienta
Categoría de precios Full Service

400 Nm
Cuadrado exterior 1/2 " (12,70 mm)
FS4 (99,-*)

OFERTA ESPECIAL

Nº de pedido 602205500

339,95* €

P.V.R.*

Suministro estándar



Atornillador de impacto de batería de 18 voltios SSW 18 LTX 400 BL **BRUSHLESS**
(2x LiHD 4.0 Ah)



Par de giro máx.
Alojamiento de la herramienta
Categoría de precios Full Service

400 Nm
Cuadrado macho 1/2 " (12,70 mm)
FS4 (99,-*)

OFERTA ESPECIAL

Nº de pedido 602205800

469,95* €

P.V.R.*

Suministro estándar



Combo de taladradora de batería de 18 voltios BE 18 LTX 6 + Pistola de remache de batería NP 18 LTX BL 5.0 (2x LiHD 4.0 Ah)



BRUSHLESS



OFERTA ESPECIAL

Nº de pedido 619002800 + 600261840

849,95* €

P.V.R.*

Suministro estándar



18 V



Amoladora angular de batería de 18 voltios W 18 LTX 125 Quick (2x Li-Power 4.0 Ah)



Ø de los discos abrasivos 125 mm
 Revoluciones marcha en vacío 8.000 /min
 Rosca de husillo M 14
 Peso (con batería) 2,4 kg

Categoría de precios Full Service FS3 (79,-*)

Suministro estándar



OFERTA ESPECIAL

Nº de pedido 602174610

309,95* €

P.V.R.*

Amoladora angular de batería de 18 voltios W 18 LTX 125 Quick (3x Li-Power 4.0 Ah)

No incluido en la campaña del regalo de la batería



Ø de los discos abrasivos 125 mm
 Revoluciones marcha en vacío 8.000 /min
 Rosca de husillo M 14
 Peso (con batería) 2,4 kg

Categoría de precios Full Service FS3 (79,-*)

Suministro estándar



OFERTA ESPECIAL

Nº de pedido 602174960

439,95* €

P.V.R.*

Amoladora angular de batería de 18 voltios WB 18 LTX BL 125 Quick (carcasa + 2x LiHD 5.5 Ah)

BRUSHLESS



Ø de los discos abrasivos 125 mm
 Revoluciones marcha en vacío 9.000 /min
 Categoría de precios Full Service FS4 (99,-*)

Suministro estándar



OFERTA ESPECIAL

Nº de pedido 613077840 + 685122000

479,95* €

P.V.R.*

Amoladora angular de batería de 18 voltios WPB 18 LTX BL 125 Quick (carcasa + 2x LiHD 5.5 Ah)

BRUSHLESS



Ø de los discos abrasivos 125 mm
 Revoluciones marcha en vacío 9.000 /min
 Categoría de precios Full Service FS4 (99,-*)

Suministro estándar



OFERTA ESPECIAL

Nº de pedido 613075840 + 685122000

479,95* €

P.V.R.*

Amoladora angular de batería 2x 18 voltios WPB 36-18 LTX BL 230 (4x LiHD 8.0 Ah)



BRUSHLESS

18 V + 18 V = 36 V

Ø de los discos abrasivos 230 mm
 Revoluciones marcha en vacío 6.600 /min
 Categoría de precios Full Service FS4 (99,-*)

Suministro estándar

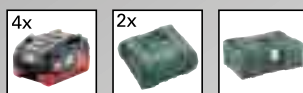

Gratis:
 Amoladora angular de batería (carcasa) WB 18 LTX BL 125 Quick

BRUSHLESS



OFERTA ESPECIAL

Nº de pedido 613102810 + 613077840

1.149,95* €

P.V.R.*

¹ Encontrará las condiciones de la campaña en: <https://bit.ly/GRATIS-BATERIA>

900 - 1.700 W

**Máxima Potencia.
Máxima Seguridad.**

Ø de los discos	125 mm					150 mm
	900 W	1.100 W	1.350 W	1.550 W	1.700 W	1.700 W

Modelo	W 9-125 Quick	W 11-125 Quick	W 13-125 Quick	WE 15-125 Quick	WE 17-125 Quick	WE 17-150 Quick
Revoluciones marcha en vacío	10.500 /min	11.000 /min	11.000 /min	11.000 /min	11.000 /min	9.600 /min
Categoría de precios Full Service	FS3 (79,-*)	FS3 (79,-*)	FS3 (79,-*)	FS3 (79,-*)	FS4 (99,-*)	FS4 (99,-*)
Nº de pedido	600374000	603623000	603627000	600448000	600515000	601074000
	114,95*	134,95*	164,95*	189,95*	204,95*	224,95*
	P.V.R.*	P.V.R.*	P.V.R.*	P.V.R.*	P.V.R.*	P.V.R.*

con velocidad variable

Modelo	WEV 11-125 Quick	WEV 15-125 Quick	WEV 17-125 Quick
Revoluciones marcha en vacío	2.800 – 10.500 /min	2.800 – 11.000 /min	2.800 – 11.000 /min
Categoría de precios Full Service	FS3 (79,-*)	FS4 (99,-*)	FS4 (99,-*)
Nº de pedido	603625000	600468000	600516000
	154,95*	199,95*	234,95*
	P.V.R.*	P.V.R.*	P.V.R.*

con Hombre Muerto

Modelo	WP 11-125 Quick	WP 13-125 Quick	WEP 17-125 Quick	WEP 17-150 Quick
Revoluciones marcha en vacío	11.000 /min	11.000 /min	11.000 /min	9.600 /min
Categoría de precios Full Service	FS3 (79,-*)	FS3 (79,-*)	FS4 (99,-*)	FS4 (99,-*)
Nº de pedido	603624000	603629000	600547000	600507000
	144,95*	174,95*	219,95*	239,95*
	P.V.R.*	P.V.R.*	P.V.R.*	P.V.R.*

con Hombre Muerto, freno de disco mecánico y Autobalancer

Modelo	WEPBA 17-125 Quick con Autobalancer	WEPBA 17-150 Quick con Autobalancer
Revoluciones marcha en vacío	11.000 /min	9.600 /min
Categoría de precios Full Service	FS4 (99,-*)	FS4 (99,-*)
Nº de pedido	600548000	600552000
	239,95*	259,95*
	P.V.R.*	P.V.R.*

2.200 - 2.600 W

MADE IN GERMANY



**Máxima Potencia.
Máxima Seguridad.**

Ø de los discos	180 mm	230 mm		
Potencia nominal absorbida	2.200 W	2.200 W	2.400 W	2.600 W

con Hombre Muerto

	W 22-180 MVT	W 22-230 MVT	W 24-230 MVT	W 26-230 MVT
Modelo	W 22-180 MVT	W 22-230 MVT	W 24-230 MVT	W 26-230 MVT
Revoluciones marcha en vacío	8.500 /min	6.600 /min	6.600 /min	6.600 /min
Peso	5,7 kg	5,8 kg	5,8 kg	6,3 kg
Categoría de precios Full Service	FS4 (99,-*)	FS4 (99,-*)	FS4 (99,-*)	FS4 (99,-*)
Nº de pedido	606461260	606462260	606467260	606474260
184,95*	184,95*	234,95*	319,95*	
P.V.R.*	P.V.R.*	P.V.R.*	P.V.R.*	

con arranque suave y protección contra rearme

	WE 22-180 MVT	WE 22-230 MVT	WE 24-230 MVT	WE 26-230 MVT Quick
Modelo	WE 22-180 MVT	WE 22-230 MVT	WE 24-230 MVT	WE 26-230 MVT Quick
Revoluciones marcha en vacío	8.500 /min	6.600 /min	6.600 /min	6.600 /min
Peso	5,7 kg	5,8 kg	5,8 kg	6,3 kg
Categoría de precios Full Service	FS4 (99,-*)	FS4 (99,-*)	FS4 (99,-*)	FS4 (99,-*)
Nº de pedido	606463000	606464000	606469000	606475000
199,95*	199,95*	249,95*	329,95*	
P.V.R.*	P.V.R.*	P.V.R.*	P.V.R.*	

con Hombre Muerto, freno de disco mecánico, arranque suave, protección contra rearme y Autobalancer

	WEPBA 24-230 MVT Quick con Autobalancer	WEPBA 26-230 MVT Quick con Autobalancer
Modelo	WEPBA 24-230 MVT Quick con Autobalancer	WEPBA 26-230 MVT Quick con Autobalancer
Revoluciones marcha en vacío	6.600 /min	6.600 /min
Peso	6,2 kg	6,6 kg
Desconexión electrónica de seguridad	Sí	Sí
Función de hombre muerto	Sí	Sí
Freno de disco mecánico	Sí	Sí
Categoría de precios Full Service	FS4 (99,-*)	FS4 (99,-*)
Nº de pedido	606481000	606482000
279,95*	359,95*	
P.V.R.*	P.V.R.*	

Amoladoras angulares.

Amoladoras angulares de 750 vatios W 750-115 / W 750-125



Revoluciones marcha en vacío 11.500 /min
 Ø de los discos abrasivos 115 mm
 Par de giro 1,9 Nm
 Categoría de precios Full Service FS2 (59,-*)

OFERTA ESPECIAL

Nº de pedido 603604000 / 603605000

54,95* €
P.V.R.*

Amoladora angular de 850 vatios W 850-125



Revoluciones marcha en vacío 11.500 /min
 Ø de los discos abrasivos 125 mm
 Par de giro 2 Nm
 Categoría de precios Full Service FS2 (59,-*)

OFERTA ESPECIAL

Nº de pedido 603608000

69,95* €
P.V.R.*

Amoladora angular de 850 vatios WP 850-125 "Hombre muerto"



Revoluciones marcha en vacío 11.500 /min
 Ø de los discos abrasivos 125 mm
 Par de giro 2 Nm
 Categoría de precios Full Service FS2 (59,-*)

OFERTA ESPECIAL

Nº de pedido 603610000

79,95* €
P.V.R.*

Amoladora angular de 1.100 vatios W 1100-125



Revoluciones marcha en vacío 12.000 /min
 Ø de los discos abrasivos 125 mm
 Par de giro 3,2 Nm
 Categoría de precios Full Service FS2 (59,-*)

OFERTA ESPECIAL

Nº de pedido 603614000

84,95* €
P.V.R.*

OFERTA ESPECIAL

Amoladora angular de 1.100 vatios WQ 1100-125

con Embrague de seguridad mecánico
S-automatic de Metabo



Revoluciones marcha en vacío 12.000 /min
 Ø de los discos abrasivos 125 mm
 Par de giro 3,5 Nm
 Categoría de precios Full Service FS2 (59,-*)

OFERTA ESPECIAL

Nº de pedido 610035000

84,95* €
P.V.R.*

Amoladora angular de 1.400 vatios WEQ 1400-125

con Embrague de seguridad mecánico
S-automatic de Metabo



Revoluciones marcha en vacío 11.500 /min
 Ø de los discos abrasivos 125 mm
 Par de giro 3,3 Nm
 Categoría de precios Full Service FS2 (59,-*)

OFERTA ESPECIAL

Nº de pedido 600347000

109,95* €
P.V.R.*

**Amoladora angular de 2.000 vatios
WP 2000-230 "Hombre muerto"**



Revoluciones marcha en vacío **6.600 / min**
 Ø de los discos abrasivos **230 mm**
 Par de giro **13 Nm**
 Categoría de precios Full Service **FS4 (99,-*)**

OFERTA ESPECIAL

Nº de pedido 606431000

94,95* €

P.V.R.*

**Amoladora angular de 2.000 vatios
WE 2000-230**



Revoluciones marcha en vacío **6.600 / min**
 Ø de los discos abrasivos **230 mm**
 Par de giro **13 Nm**
 Categoría de precios Full Service **FS3 (79,-*)**

OFERTA ESPECIAL

Nº de pedido 606432000

104,95* €

P.V.R.*

**Amoladora angular de 2.200 vatios
WP 2200-230 "Hombre muerto"**



Revoluciones marcha en vacío **6.600 / min**
 Ø de los discos abrasivos **230 mm**
 Par de giro **13,5 Nm**
 Categoría de precios Full Service **FS4 (99,-*)**

OFERTA ESPECIAL

Nº de pedido 606436000

104,95* €

P.V.R.*

**Amoladora angular de 2.200 vatios
WE 2200-230**



Revoluciones marcha en vacío **6.600 / min**
 Ø de los discos abrasivos **230 mm**
 Par de giro **13,5 Nm**
 Categoría de precios Full Service **FS4 (99,-*)**

OFERTA ESPECIAL

Nº de pedido 606437000

114,95* €

P.V.R.*

**Amoladora angular de 2.400 vatios
WE 2400-230**



Ø de los discos abrasivos **230 mm**
 Rosca de husillo **M 14**
 Categoría de precios Full Service **FS4 (99,-*)**

OFERTA ESPECIAL

Nº de pedido 606484000

144,95* €

P.V.R.*

**Amoladora angular de 1.900 vatios
WEPBA 19-180 Quick RT "Hombre muerto"**



Ø de los discos abrasivos **180 mm**
 Rosca de husillo **M 14**
 Categoría de precios Full Service **FS4 (99,-*)**

OFERTA ESPECIAL

Nº de pedido 601099000

309,95* €

P.V.R.*

Set de ofertas

Disco de cortar de diamante UP
 + 1x tuerca de sujeción
 rápida M14 gratis

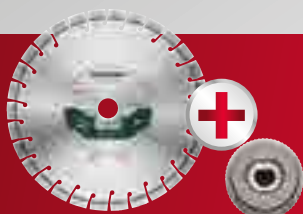

Uds Discos	Ø mm	Nº de pedido	P.V.R. €*
2x	115	628581000	47,95 €
2x	125	628582000	51,95 €
1x	230	628583000	49,95 €



Gratis

Con la compra de una de las máquinas de la página 42



Auriculares estéreo inalámbricos¹

(657044000)

Taladradora electrónica de 450 vatios BE 10



Par de giro máx. **10 Nm**
 Ø de perforación en acero / madera blanda **10 mm / 20 mm**
 Revoluciones marcha en vacío **0 - 2.400 /min**
 Categoría de precios Full Service **FS1 (39,-*)**

OFERTA ESPECIAL

Nº de pedido 600133810

124,95 €

P.V.R.*

Taladradora de 750 vatios BE 75-16



Par de giro **75 Nm**
 Ø de perforación en acero / madera blanda **16 mm / 50 mm**
 Revoluciones marcha en vacío **0 - 660 /min**
 Categoría de precios Full Service **FS4 (99,-*)**

OFERTA ESPECIAL

Nº de pedido 600580000

334,95 €

P.V.R.*

Taladradora electromagnética de 1.000 vatios Mag 32 con Luz LED clara para facilitar el centrado



Revoluciones marcha en vacío **700 /min**
 Ø de perforación en acero **32 mm - fresa**
 Potencia nominal absorbida **1000 W**
 Categoría de precios Full Service **FS4 (99,-*)**

OFERTA ESPECIAL

Nº de pedido 600635500

1.099,95 €

P.V.R.*

Taladradora electromagnética de 1.200 vatios Mag 50 con Luz LED clara para facilitar el centrado



Revoluciones marcha en vacío **200-450 /min**
 Roscar con macho **M 16**
 Ø de perforación en acero **50 mm**
 Potencia nominal absorbida **1.200 W**
 Categoría de precios Full Service **FS4 (99,-*)**

OFERTA ESPECIAL

Nº de pedido 600636500

1.499,95 €

P.V.R.*

Tronzadora de 2.300 vatios CS 23-355



Discos abrasivos (Ø x perfor.) **355 x 25,4 mm**
 Cap. acero de perfiles **115 x 130 mm**
 Revoluciones marcha en vacío **4.000 min**
 Cap. de corte aceros / tubos **65 mm / 125 mm**
 Categoría de precios Full Service **FS4 (99,-*)**

OFERTA ESPECIAL

Nº de pedido 690855000

329,95 €

P.V.R.*

Biseladora de 1.600 vatios KFM 16-15



Revoluciones marcha en vacío **12.000 /min**
 Tipo de bordes **Bisel**
 Máx. ancho de bisel 45° **21 mm**
 Máx. altura de bisel 45° **15 mm**
 Categoría de precios Full Service **FS4 (99,-*)**

OFERTA ESPECIAL

Nº de pedido 601753500

2.449,95 €

P.V.R.*

Suministro estándar





Gratis

Con la compra de una de las máquinas de la página 43



Auriculares estéreo inalámbricos¹

(657044000)

Amoladora angular de 1.750 vatios WEV 17-125 Quick Inox RT



Ø de los discos abrasivos 125 mm
Revoluciones marcha en vacío 2.000 - 7.600 /min
Par de giro 5 Nm
Categoría de precios Full Service FS4 (99,-*)

OFERTA ESPECIAL

Nº de pedido 601092000

229,95* €

P.V.R.*

Amoladora angular de 1.700 vatios WEV 17-125 Quick Inox



Ø de los discos abrasivos 125 mm
Revoluciones marcha en vacío 2.000 - 7.600 /min
Par de giro 5 Nm
Categoría de precios Full Service FS4 (99,-*)

OFERTA ESPECIAL

Nº de pedido 600517000

259,95* €

P.V.R.*

Satinadora de 1.700 vatios SE 17-200 RT



Par de giro 17 Nm
Revoluciones marcha en vacío 800 - 3.000 min
Ø de la muela abrasiva 100 - 200 mm
Categoría de precios Full Service FS4 (99,-*)

OFERTA ESPECIAL

Nº de pedido 602259000

359,95* €

P.V.R.*

Pulidora angular electrónica de 1.500 vatios PE 15-20 RT



Revoluciones marcha en vacío 300 - 1.900 /min
Par de giro 18 Nm
Rosca de husillo M 14
Para platos hasta un máx de 180mm
Categoría de precios Full Service FS4 (99,-*)

OFERTA ESPECIAL

Nº de pedido 615200000

319,95* €

P.V.R.*

Lijadora de cinta para tubos electrónica de 900 vatios RBE 9-60 Set



Velocidad de cinta marcha en vacío 8-14 m/s
Dimensiones de la cinta de lijar 30 x 533 mm
Ø máx. del tubo 60 mm
Categoría de precios Full Service FS4 (99,-*)

OFERTA ESPECIAL

Nº de pedido 602183510

719,95* €

P.V.R.*

Lijadora de soldaduras en ángulo electrónica de 950 vatios KNSE 9-150 Set



Ø de disco 150 mm
Revoluciones marcha en vacío 900 - 3.800 min
Categoría de precios Full Service FS4 (99,-*)

OFERTA ESPECIAL

Nº de pedido 602265500

719,95* €

P.V.R.*

¹ Sólo en los distribuidores que participen en la campaña hasta agotar existencias

Potentes. Robustos.

OFERTA ESPECIAL

Martillo combinado electrónico SDS-plus KHE 2860 Quick

Energía máx. impacto individual (EPTA) **3,2 J**
 Número máx. de golpes **4.400 /min**
 Ø de perforación en hormigón con brocas de martillo **28 mm**
 Potencia nominal absorbida **880 W**
 Categoría de precios Full Service FS4 (99,-*)



Suministro estándar



OFERTA ESPECIAL

Nº de pedido 600878500

179,95* €

P.V.R.*

OFERTA ESPECIAL

Martillo combinado electrónico SDS-plus KHE 3250

Energía máx. impacto individual (EPTA) **3,1 J**
 Número máx. de golpes **4.470 /min**
 Ø de perforación en hormigón con brocas de martillo **32 mm**
 Potencia nominal absorbida **800 W**
 Categoría de precios Full Service FS4 (99,-*)



OFERTA ESPECIAL

Nº de pedido 600637000

299,95* €

P.V.R.*

Suministro estándar



OFERTA ESPECIAL

Martillo multiuso de 1.100 vatios SDS-plus UHEV 2860-2 Quick

Energía máx. impacto individual (EPTA) **3,4 J**
 Número máx. de golpes **4.500 /min**
 Ø de perforación en hormigón con brocas de martillo **28 mm**
 Potencia nominal absorbida **1.100 W**
 Categoría de precios Full Service FS4 (99,-*)



OFERTA ESPECIAL

Nº de pedido 600713500

199,95* €

P.V.R.*

Suministro estándar



Martillo combinado electrónico SDS-plus KHE 2444

Energía máx. impacto individual (EPTA) **2,3 J**
 Número máx. de golpes **5.400 /min**
 Ø de perforación en hormigón con brocas de martillo **24 mm**
 Potencia nominal absorbida **800 W**
 Categoría de precios Full Service FS3 (79,-*)



OFERTA ESPECIAL

Nº de pedido 606154000

134,95* €

P.V.R.*

Suministro estándar



Martillo combinado SDS-max KH 5-40



Gratis:
Set cinceles SDS-max
5 piezas (630488000)



Energía máx. impacto individual (EPTA) **8,5 J**
 Número máx. de golpes **2.800 /min**
 Ø de perforación en hormigón con brocas de martillo **40 mm**
 Potencia nominal absorbida **1.100 W**
 Categoría de precios Full Service FS4 (99,-*)



OFERTA ESPECIAL

Nº de pedido 600763500

419,95* €

P.V.R.*

Suministro estándar



BRUSHLESS

Oferta: inversión segura.
Full Service por un valor de € 99,- gratis
 si se registra hasta el 31.12.2020 en metabo-service.com/es

**FULL
SERVICE**

36 meses
sin
costes
de
reparación

Martillos cinceladores SDS-max

Máx. energía de golpe individual (EPTA) **8,7 J**
 Número máx. de golpes **2.900 /min**
 Potencia nominal absorbida **1.150 W**
 Peso (sin cable de red) **7,9 kg**

Categoría de precios Full Service **FS4 (99,-*)**

Suministro estándar



Nº de pedido 600769500

549,⁹⁵* €

MHEV 11 BL (Ilustr.)
18 J
2.100 /min
1.500 W
12,2 kg

FS4 (99,-*)

Nº de pedido 600770500

699,⁹⁵* €



Martillos combinados SDS-max para perforar con martillo y cincelar

Máx. energía de golpe individual (EPTA) **8,7 J**
 Número máx. de golpes **2.900 /min**
 Potencia nominal absorbida **1.150 W**
 Ø de perforación hormigón con brocas para martillo **40 mm**
 Peso (sin cable de red) **8,3 kg**

Categoría de precios Full Service **FS4 (99,-*)**

Suministro estándar



Nº de pedido 600765500

569,⁹⁵* €

KHEV 8-45 BL
12,2 J
2.900 /min
1.500 W
45 mm

10,1 kg

FS4 (99,-*)

Nº de pedido 600766500

649,⁹⁵* €

KHEV 11-52 BL
18,8 J
2.360 /min
1.500 W
52 mm

12,4 kg

FS4 (99,-*)

Nº de pedido 600767500

699,⁹⁵* €

60 años de experiencia. Seguridad, potencia, calidad.

Taladradora de percusión electrónica de una velocidad de 650 vatios SBE 650



Ø de perforación en mampostería / acero / madera blanda **16 mm / 13 mm / 30 mm**
 Revoluciones marcha en vacío **0 - 2.800 /min**
 Categoría de precios Full Service **FS1 (39,-*)**

Suministro estándar



OFERTA ESPECIAL

Nº de pedido 600671510

79,95* €
P.V.R.*

Taladradora de percusión electrónica de dos velocidades de 780 vatios SBE 780-2



Gratis:
Set de 8 brocas para piedra "SP" (6270600)



Ø de perforación en mampostería / acero / madera blanda **20 mm / 13/8 mm / 40/25 mm**
 Revoluciones marcha en vacío **0 - 1.100 / 0 - 3.100 /min**
 Categoría de precios Full Service **FS2 (59,-*)**

Suministro estándar



OFERTA ESPECIAL

Nº de pedido 600781500

154,95* €
P.V.R.*

Taladradora de percusión electrónica de dos velocidades de 850 vatios SBE 850-2



Gratis:
Set de 8 brocas para piedra "SP" (6270600)



Ø de perforación en mampostería / acero / madera blanda **20 mm / 13/8 mm / 40/25 mm**
 Revoluciones marcha en vacío **0 - 1.100 / 0 - 3.100 /min**
 Categoría de precios Full Service **FS2 (59,-*)**

Suministro estándar



OFERTA ESPECIAL

Nº de pedido 600782500

174,95* €
P.V.R.*

Taladradora de percusión electrónica de dos velocidades de 1.000 vatios SBEV 1000-2



Gratis:
Set de 8 brocas para piedra "SP" (6270600)



Ø de perforación en mampostería / acero / madera blanda **22 mm / 16/10 mm / 40/25 mm**
 Revoluciones marcha en vacío **0 - 1.000 / 0 - 2.800 /min**
 Categoría de precios Full Service **FS4 (99,-*)**

Suministro estándar



OFERTA ESPECIAL

Nº de pedido 600783500

214,95* €
P.V.R.*

Gratis

Con la compra de una de las máquinas de la página 47



Set de invierno para coches ¹

(657045000)

Lijadora orbital de 210 vatios SR 2185



Placa de lijar **92 x 184 mm**
 Número de oscilaciones marcha en vacío **22.300 /min**
 Potencia nominal absorbida **210 W**
 Radio oscilatorio **3 mm**
 Categoría de precios Full Service **FS1 (39,-*)**

Suministro estándar



OFERTA ESPECIAL

Nº de pedido 600441500

104,95* €

P.V.R.*

Lijadoras excéntricas con motor sin escobillas SXE 150-5.0 BL

BRUSHLESS



Ø del plato de apoyo **150 mm**
 Revoluciones marcha en vacío **4.000 - 10.000 /min**
 Potencia nominal absorbida **350 W**
 Radio oscilatorio **5 mm**
 Categoría de precios Full Service **FS4 (99,-*)**

Suministro estándar



OFERTA ESPECIAL

Nº de pedido 615050700

484,95* €

P.V.R.*

Lijadoras excéntrica de 310 vatios SXE 3150



Revoluciones marcha en vacío **4.000 - 12.000 /min**
 Ø del plato de apoyo **150 mm**
 Potencia nominal absorbida **310 W**
 Radio oscilatorio **3 mm**
 Categoría de precios Full Service **FS2 (59,-*)**

OFERTA ESPECIAL

Nº de pedido 600444000

144,95* €

P.V.R.*

OFERTA ESPECIAL

Lijadora excéntrica de 350 vatios SXE 450 TurboTec Set

+ 25 hojas de lija abrasivas adherentes



Revoluciones marcha en vacío **4.200 - 11.000 /min**
 Ø del plato de apoyo **150 mm**
 Potencia nominal absorbida **350 W**
 Radio oscilatorio **2,8 / 6,2 mm**
 Categoría de precios Full Service **FS4 (99,-*)**

OFERTA ESPECIAL

Nº de pedido 690871000

204,95* €

P.V.R.*

Lijadora orbital de 200 vatios FSR 200 Intec + lijadora excéntrica de 240 vatios FSX 200 Intec + bolsa para herramientas



10 hojas de lija auto adherentes gratis



25 hojas de lija auto adherentes gratis

OFERTA ESPECIAL

Set nº de pedido 691125000

174,95* €

P.V.R.*

¹ Sólo en los distribuidores que participen en la campaña hasta agotar existencias



Gratis

Con la compra de una de las máquinas de la página 48



Set de invierno para coches ¹

(657045000)

OFERTA ESPECIAL

Sierra de calar pendular electrónica de 450 vatios STEB 65 Quick

Número de carreras marcha en vacío **600 - 3.000 / min**
 Profundidad de corte en madera **65 mm**
 Peso sin cable **1,9 kg**
 Categoría de precios Full Service **FS2 (59,-*)**

Suministro estándar



OFERTA ESPECIAL

Nº de pedido 601030500

69,95* €

P.V.R.*

Sierra de calar pendular electrónica de 570 vatios STEB 70 Quick

Número de carreras marcha en vacío **900 - 3.300 / min**
 Profundidad de corte en madera **70 mm**
 Peso sin cable **2 kg**
 Categoría de precios Full Service **FS2 (59,-*)**

Suministro estándar



OFERTA ESPECIAL

Nº de pedido 601040500

129,95* €

P.V.R.*

Sierra de calar pendular electrónica de 710 vatios STE 100 Quick

Número de carreras marcha en vacío **1.000 - 3.100 / min**
 Profundidad de corte en madera **100 mm**
 Peso sin cable **2 kg**
 Categoría de precios Full Service **FS2 (59,-*)**

Suministro estándar



OFERTA ESPECIAL

Nº de pedido 601100500

179,95* €

P.V.R.*

Sierra de calar pendular electrónica de 750 vatios STEB 140

Número de carreras marcha en vacío **1.000 - 3.100 / min**
 Profundidad de corte en madera **140 mm**
 Peso sin cable **2,5 kg**
 Categoría de precios Full Service **FS4 (99,-*)**

Suministro estándar



OFERTA ESPECIAL

Nº de pedido 601402000

209,95* €

P.V.R.*

Sierra de calar pendular electrónica de 750 vatios STEB 140 Plus

Número de carreras marcha en vacío **1.000 - 3.100 / min**
 Profundidad de corte en madera **140 mm**
 Peso sin cable **2,6 kg**
 Categoría de precios Full Service **FS4 (99,-*)**

Suministro estándar



OFERTA ESPECIAL

Nº de pedido 601404500

259,95* €

P.V.R.*

Gratis

Con la compra de una de las máquinas de la página 49



Set de invierno para coches ¹

(657045000)

Sierra de sable de 1.100 vatios SSE 1100



Potencia nominal absorbida **1.100 W**
Nº de carreras marcha en vacío **0-2.600 /min**
Categoría de precios Full Service **FS3 (79,-*)**

Suministro estándar

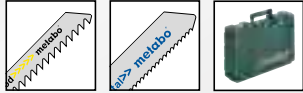

OFERTA ESPECIAL

Nº de pedido 606177500

229,95* €

P.V.R.*

Sierra de sable de 1.400 vatios SSEP 1400 MVT



Potencia nominal absorbida **1.400 W**
Nº de carreras marcha en vacío **0-2.800 /min**
Categoría de precios Full Service **FS4 (99,-*)**

Suministro estándar

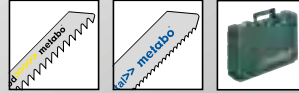

OFERTA ESPECIAL

Nº de pedido 606178500

329,95* €

P.V.R.*

Cepillo de 620 vatios HO 26-82



Revoluciones marcha en vacío **17.000 / min**
Ancho de cepillo **82 mm**
Profundidad de cepillo ajustable **0 - 2,6 mm**
Mayor profundidad de rebaje **9 mm**
Peso (con batería) **2,7 kg**
Categoría de precios Full Service **FS3 (79,-*)**

Suministro estándar



OFERTA ESPECIAL

Nº de pedido 602682000

149,95* €

P.V.R.*

Sierra circular manual de 1200 vatios KS 55 FS



Revoluciones marcha en vacío **5.600 /min**
Profundidad máx de corte en 90° **55 mm**
Ø de la hoja de sierra x perforación **160 x 20 mm**
Velocidad máx de corte **47 m/s**
Categoría de precios Full Service **FS2 (39,-*)**

Suministro estándar



OFERTA ESPECIAL

Nº de pedido 600955000

129,95* €

P.V.R.*

Multi-herramienta de 400 vatios MT 400 Quick Set



Oscilaciones marcha en vacío **11.000 - 18.500 / min**
Potencia nominal absorbida **400 W**
Placa de lijar, med. de ángulo a ángulo **93 mm**
Peso (sin cable) **1,4 kg**
Categoría de precios Full Service **FS3 (79,-*)**

OFERTA ESPECIAL

Nº de pedido 601406500

199,95* €

P.V.R.*

Fresadora para pintura de 710 vatios LF 724 S



Revoluciones marcha en vacío **10.000 / min**
Potencia nominal absorbida **710 W**
Mayor profundidad de rebaje **ilimitada**
Círculo de alcance de filo **80 mm**
Categoría de precios Full Service **FS4 (99,-*)**

Suministro estándar



OFERTA ESPECIAL

Nº de pedido 600724000

299,95* €

P.V.R.*

¹ Sólo en los distribuidores que participen en la campaña hasta agotar existencias



Gratis

Con la compra de una de las máquinas de la página 50



Gorro + Braga ¹

(657036000)

Móvil en la obra.

Sierra circular de mesa TS 254 M



Altura de corte	0 - 80 mm
Diámetro de la hoja de sierra	254 mm
Ancho de corte máx. con tope paralelo	520 mm
Radio de giro de la hoja de sierra	-1,5° - 46,5°
Revoluciones	4.200 /min
Peso (sin cable)	24,4 kg

Suministro estándar



OFERTA ESPECIAL

Nº de pedido 610254000

369,95* €

P.V.R.*

Sierra circular de mesa TS 254 con bastidor y función de trolley



Altura de corte	0 - 87 mm
Diámetro de la hoja de sierra	254 mm
Ancho de corte máx. con tope paralelo	630 mm
Radio de giro de la hoja de sierra	-1,5° - 46,5°
Revoluciones	4.200 /min
Peso (sin cable)	33,4 kg

Suministro estándar



OFERTA ESPECIAL

Nº de pedido 600668000

649,95* €

P.V.R.*



Gratis

Con la compra de la máquina de la página 51



Set de invierno para coches ¹

(657045000)



Carro deslizante TS

No incluido en la campaña del regalo del set de invierno

- Incluye tope paralelo con doble sujeción
- Guiado de marcha suave

Nº de pedido 628900000

139,95* €

Bastidor TSU

No incluido en la campaña del regalo del set de invierno

- Plegable
- Óptima altura de trabajo y posición segura

Nº de pedido 629003000

89,95* €

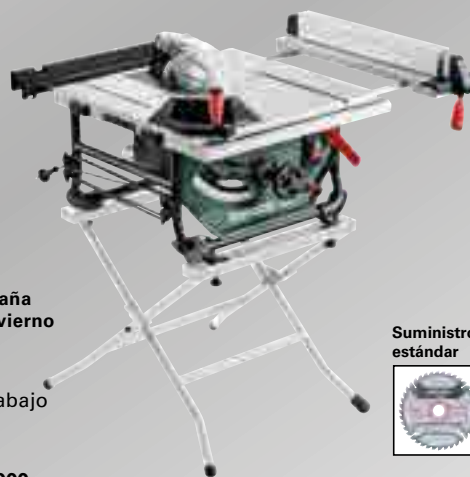

Sierra circular de mesa TS 254 M + bastidor TSU

PRECIO DEL SET

Nº de pedido 610254000 + 629003000

444,95* €
P.V.R.*

Suministro estándar



Accesorios recomendados

Hojas de sierra



Ámbito de aplicación	Calidad	Número de dientes	Forma del diente	Ø x ancho de corte x perforación mm	Nº de pedido	P.V.R. €* €
multi cut	professional	80	FZ/TZ	254 x 2,4 x 30	628093000	85,95 €
power cut wood	professional	24	WZ	254 x 2,4 x 30	628025000	40,95 €
precision cut wood NOVEDAD	classic	40	WZ	254 x 2,4 x 30	628325000	29,95 €
precision cut wood	professional	40	WZ	254 x 2,4 x 30	628059000	61,95 €

¹ Sólo en los distribuidores que participen en la campaña hasta agotar existencias

Gratis

Con la compra de una de las máquinas de la página 52



Set de invierno para coches¹ (657045000)

OFERTA ESPECIAL

Ingletadora de 1.350 vatios KS 216 M Lasercut



Máx. anchura de corte 90°/45°	120 mm/80 mm
Máx. profundidad de corte 90°/45°	60 mm/45 mm
Potencia nominal absorbida S1 100%	1.100 W



Suministro estándar



OFERTA ESPECIAL

Nº de pedido 619216000

119,95* €

P.V.R.*

Tronzadora e ingletadora con función de tracción KGS 216 M

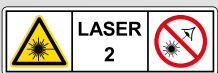

Máx. anchura de corte 90°/45°	305 mm/205 mm
Máx. profundidad de corte 90°/45°	65 mm/36 mm
Potencia nominal absorbida S1 100%	1.200 W



Suministro estándar



OFERTA ESPECIAL

Nº de pedido 619260000

199,95* €

P.V.R.*

Tronzadora e ingletadora con función de tracción KGS 254 M

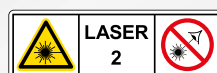

Máx. anchura de corte 90°/45°	305 mm/205 mm
Máx. profundidad de corte 90°/45°	92 mm/47 mm
Potencia nominal absorbida S1 100%	1.450 W



Suministro estándar



OFERTA ESPECIAL

Nº de pedido 602540000

299,95* €

P.V.R.*

Oferta ¡Compre una de las ingletadoras y llévase un SOPORTE



KSU 100

Nº de pedido 629004000

89,95* €

P.V.R.*





Gratis

Con la compra de una de las máquinas de la página 53



Set de invierno para coches ¹

(657045000)



Un corte perfecto.

Tronzadora e ingletadora con función de tracción KGS 305 M

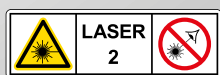

Máx. anchura de corte 90°/45° **305 mm/205 mm**
 Máx. profundidad de corte 90°/45° **105 mm/67 mm**
 Potencia nominal absorbida S1 100% **1.600 W**

Suministro estándar



OFERTA ESPECIAL

Nº de pedido 619305000

399,95* €

P.V.R.*

Tronzadora y sierra circular de mesa KGT 305 M

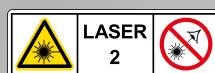

Altura de corte – modo de mesa **0 - 50 mm**
 Ancho de corte – modo de ingletadora 90°/45° **150 / 100 mm**
 Profundidad de corte – modo de ingletadora 90°/45° **102 / 70 mm**
 Potencia nominal absorbida **1.600 W**



OFERTA ESPECIAL

Nº de pedido 619004000

559,95* €

P.V.R.*

especial ofertadas en las páginas 52 y 53 a un precio especial!

KSU 251

Nº de pedido 629005000

119,95* €

P.V.R.*



KSU 401

Nº de pedido 629006000

139,95* €

P.V.R.*

¹ Sólo en los distribuidores que participen en la campaña hasta agotar existencias



Gratis

Con la compra de una de las máquinas de la página 54



Auriculares estéreo inalámbricos¹

(657044000)

Cepilladora HC 260 C - 2,2 WNB



Potencia nominal absorbida
Velocidad de avance
Ø del árbol de cuchillas
Revoluciones del árbol de cuchillas

2.2000 W
5m /min
63 mm
6.500 / min

OFERTA ESPECIAL

Nº de pedido 80114026000

874,95* €

P.V.R.*

Regruesadora DH 330



Potencia nominal absorbida
Velocidad de avance
Ø del árbol de cuchillas
Revoluciones del árbol de cuchillas

1.800 W
7m /min
47 mm
9.800 / min

OFERTA ESPECIAL

Nº de pedido 80200033000

569,95* €

P.V.R.*

OFERTA ESPECIAL

Sierra circular de mesa TKHS 315 C - 2,0 WNB



Altura máx. de corte 90/45°
Máx. anchura de corte en el tope paralelo
Hoja de sierra
Potencia nominal absorbida

85 / 60 mm
290 mm
315 x 30 mm
2.000 W

Suministro estándar



OFERTA ESPECIAL

Nº de pedido 80103152000

464,95* €

P.V.R.*

Sierra de cinta BAS 318 Precision WNB



Altura de corte
Anchura de paso
Potencia nominal absorbida

170 mm
307 mm
900 W

OFERTA ESPECIAL

Nº de pedido 619009000

559,95* €

P.V.R.*

Instalación de aspiración de virtuos SPA 1200



Potencia nominal absorbida
Volumen del saco de virtuos
Ø conexión de la manguera
Depresión máx.

0,55 kW
65 l
100 mm
1.600 Pa

OFERTA ESPECIAL

Nº de pedido 601205000

329,95* €

P.V.R.*

Combo Especial

BAS 318 Precisión WNB



SPA 1200



Nº de pedido 619009000 + 601205000

794,95* €

P.V.R.*

Gratis

Con la compra de una de las máquinas de la página 55



Auriculares estéreo inalámbricos¹

(657044000)

Aspirador universal de 1200 vatios AS 20 L



Máx. caudal de aire **3.600 l/min**
Depresión **200 hPa (mbar)**
Potencia absorbida máx. **1.200 W**
Volumen del depósito **20 l**
Longitud de la manguera **1,75 m**
Categoría de precios Full Service **FS1 (39,-*)**

OFERTA ESPECIAL

Nº de pedido 602012000

129,95* €

P.V.R.*

Aspirador universal de 1200 vatios ASA 32 L



Máx. caudal de aire **3.600 l/min**
Depresión **200 hPa (mbar)**
Potencia absorbida máx. **1.200 W**
Volumen del depósito **32 l**
Longitud de la manguera **3,2 m**
Categoría de precios Full Service **FS3 (79,-*)**

Conexión para máquina

OFERTA ESPECIAL

Nº de pedido 602013000

149,95* €

P.V.R.*

OFERTA ESPECIAL

Aspirador universal de 1400 vatios ASR 25 L SC con sistema de vibración

semi-automático para limpiar el filtro

Conexión para máquina

Máx. caudal de aire **4.380 l/min**
Depresión **248 hPa (mbar)**
Potencia absorbida máx. **1.400 W**
Volumen del depósito **25 l**
Longitud de la manguera **3,2 m**
Categoría de precios Full Service **FS4 (99,-*)**



OFERTA ESPECIAL

Nº de pedido 602024000

299,95* €

P.V.R.*

Aspirador universal de 1250 vatios ASA 30 L PC Inox con limpieza manual del filtro



Máx. caudal de aire **3.600 l/min**
Depresión **210 hPa (mbar)**
Potencia absorbida máx. **1.250 W**
Volumen del depósito **30 l**
Longitud de la manguera **3,5 m**
Categoría de precios Full Service **FS4 (99,-*)**

OFERTA ESPECIAL

Nº de pedido 602015000

249,95* €

P.V.R.*

Aspirador universal de 1400 vatios ASR 35 L ACP con sistema de vibración

automático para limpiar el filtro

Conexión para máquina

Máx. caudal de aire **4.380 l/min**
Depresión **248 hPa (mbar)**
Potencia absorbida máx. **1.400 W**
Volumen del depósito **35 l**
Longitud de la manguera **3,2 m**
Categoría de precios Full Service **FS4 (99,-*)**



OFERTA ESPECIAL

Nº de pedido 602057000

599,95* €

P.V.R.*

¹ Sólo en los distribuidores que participen en la campaña hasta agotar existencias



Gratis

Con la compra de una de las máquinas de la página 56



Gorro + Braga ¹

(657036000)

Compresor Basic 250-24 W



Capacidad de llenado **110 l/min**
 Caudal efect. entregado **95 l/min**
 (con presión máx. del 80 %)
 Presión máx. **8 bar**
 Potencia nominal absorbida **1,5 kW**
 Tamaño de la caldera **24 l**

OFERTA ESPECIAL

Nº de pedido 601533000

139,95* €

P.V.R.*

Compresor Basic 250-50 W



Capacidad de llenado **110 l/min**
 Caudal efect. entregado **95 l/min**
 (con presión máx. del 80 %)
 Presión máx. **8 bar**
 Potencia nominal absorbida **1,5 kW**
 Tamaño de la caldera **50 l**

OFERTA ESPECIAL

Nº de pedido 601534000

174,95* €

P.V.R.*

Compresor Basic 250-24 W OF (sin aceite)



Set herramientas neumáticas LPZ4 (601585010)



Capacidad de llenado **120 l/min**
 Caudal efect. entregado **100 l/min**
 (con presión máx. del 80 %)
 Presión máx. **8 bar**
 Potencia nominal absorbida **1,5 kW**
 Tamaño de la caldera **24 l**

OFERTA ESPECIAL

Nº de pedido 601532000

154,95* €

P.V.R.*

Compresor Basic 250-50 W OF (sin aceite)



Set herramientas neumáticas LPZ4 (601585010)



Capacidad de llenado **120 l/min**
 Caudal efect. entregado **100 l/min**
 (con presión máx. del 80 %)
 Presión máx. **8 bar**
 Potencia nominal absorbida **1,5 kW**
 Tamaño de la caldera **50 l**

OFERTA ESPECIAL

Nº de pedido 601535000

184,95* €

P.V.R.*

Compresor Mega 350-50 W



Capacidad de llenado **250 l/min**
 Caudal efect. entregado **220 l/min**
 (con presión máx. del 80 %)
 Presión máx. **10 bar**
 Potencia nominal absorbida **2,2 kW**
 Tamaño de la caldera **50 l**

OFERTA ESPECIAL

Nº de pedido 601589000

519,95* €

P.V.R.*

Compresor Mega 350-100 W



Capacidad de llenado **250 l/min**
 Caudal efect. entregado **220 l/min**
 (con presión máx. del 80 %)
 Presión máx. **10 bar**
 Potencia nominal absorbida **2,2 kW**
 Tamaño de la caldera **90 l**

OFERTA ESPECIAL

Nº de pedido 601538000

554,95* €

P.V.R.*



Gratis

Con la compra de una de las máquinas de la página 57



Gorro + Braga¹

(657036000)

Compresor Power 180-5 W OF (sin aceite)



Capacidad de llenado **90 l/min**
 Caudal efect. entregado
 (con presión máx. del 80 %) **75 l/min**
 Presión máx. **8 bar**
 Potencia nominal absorbida **1,1 kW**
 Tamaño de la caldera **5 l**

OFERTA ESPECIAL

Nº de pedido 601531000

164,95* €

P.V.R.*

Compresor Power 250-10 W OF (sin aceite)



Capacidad de llenado **120 l/min**
 Caudal efect. entregado
 (con presión máx. del 80 %) **100 l/min**
 Presión máx. **10 bar**
 Potencia nominal absorbida **1,5 kW**
 Tamaño de la caldera **10 l**

OFERTA ESPECIAL

Nº de pedido 601544000

229,95* €

P.V.R.*

Compresor Power 280-20 W OF (sin aceite)



Capacidad de llenado **150 l/min**
 Caudal efect. entregado
 (con presión máx. del 80 %) **140 l/min**
 Presión máx. **10 bar**
 Potencia nominal absorbida **1,7 kW**
 Tamaño de la caldera **20 l**

OFERTA ESPECIAL

Nº de pedido 601545000

524,95* €

P.V.R.*

Compresor Power 400-20 W OF (sin aceite)



Capacidad de llenado **200 l/min**
 Caudal efect. entregado
 (con presión máx. del 80 %) **185 l/min**
 Presión máx. **10 bar**
 Potencia nominal absorbida **2,2 kW**
 Tamaño de la caldera **20 l**

OFERTA ESPECIAL

Nº de pedido 601546000

989,95* €

P.V.R.*



Compresor de batería de 18 voltios Power 160-5 18 LTX BL OF (sin aceite)

sin batería, sin cargador

BRUSHLESS

Capacidad de aspiración **120 l/min**
 Capacidad de llenado **60 l/min**
 Caudal efectivo de suministro
 (con presión máx. del 80 %) **45 l/min**
 Presión máx. **8 bar**
 Tamaño de la caldera **5 l**
 Nivel de potencia acústica (LwA) **93 dB(A)**
 Dimensiones **340 x 315 x 380 mm**
 Peso (con batería) **9,9 kg**



OFERTA ESPECIAL

Nº de pedido 601521850

259,95* €

P.V.R.*

¹ Sólo en los distribuidores que participen en la campaña hasta agotar existencias

Mantenimiento perfecto.

Atornillador de impacto neumático DSSW 360 Set 1/2"



Vasos y extensión



Presión de trabajo **6,2 bar**
 Demanda de aire **6 l/s**
 Par aflojamiento **630 Nm**
 Peso **2,0 kg**

Suministro estándar



OFERTA ESPECIAL

Nº de pedido 604118500

94,95* €

P.V.R.*

Atornillador de impacto neumático DSSW 500-1/2"



Presión de trabajo **6,2 bar**
 Demanda de aire **7 l/s**
 Par aflojamiento **860 Nm**
 Peso **1,2 kg**

OFERTA ESPECIAL

Nº de pedido 601590000

159,95* €

P.V.R.*

Atornillador de impacto neumático DSSW 930-1/2"



Set inflador, manguera y vasos de impacto



Presión de trabajo **6,2 bar**
 Demanda de aire **9 l/s**
 Par aflojamiento **930 Nm**
 Peso **1,8 kg**

OFERTA ESPECIAL

Nº de pedido 601549000, 628833000, 602233000, 80901056056

229,95* €

P.V.R.*

Atornillador de impacto neumático DSSW 2440-1"



Presión de trabajo **6,2 bar**
 Demanda de aire **13 l/s**
 Par aflojamiento **2.440 Nm**
 Peso **7,3 kg**

OFERTA ESPECIAL

Nº de pedido 601551000

599,95* €

P.V.R.*

Amoladora recta neumática DG 25 Set



Set muelas y boquillas



Presión de trabajo **6,2 bar**
 Demanda de aire **300 l/min**
 Revoluciones marcha en vacío **25.000/min**
 Peso **0,43 kg**

OFERTA ESPECIAL

Nº de pedido 604116500

69,95* €

P.V.R.*

Amoladora recta neumática DG 700



Presión de trabajo **6,2 bar**
 Demanda de aire **600 l/min**
 Revoluciones marcha en vacío **22.000 /min**
 Peso **0,83 kg**

OFERTA ESPECIAL

Nº de pedido 601554000

149,95* €

P.V.R.*

Martillo cincelador neumático DMH 30 Set



Presión de trabajo **6,2 bar**
 Demanda de aire **280 l/min**
 Alojamiento de la herramienta **Vástago hexagonal - 10 mm**
 Número de golpes: **3000 /min**
 Suministro estándar



OFERTA ESPECIAL

Nº de pedido 604115500

94,95* €

P.V.R.*

Atornillador neumático DRS 95-1/2"



Presión de trabajo **6,2 bar**
 Demanda de aire **450 l/min**
 Par aflojamiento **95 Nm**
 Peso **1,2 kg**

OFERTA ESPECIAL

Nº de pedido 601553000

149,95* €

P.V.R.*

Pistolas neumáticas de soplado

BP 10



Presión de trabajo **2-6 bar**
 Demanda de aire **100-200 l/min**

BP 210



Presión de trabajo **2-6 bar**
 Demanda de aire **100-200 l/min**

BP 200



Presión de trabajo **3-8 bar**
 Demanda de aire **130-350 l/min**

BP 500



Presión de trabajo **3-8 bar**
 Demanda de aire **130-350 l/min**

OFERTA ESPECIAL

Nº de pedido 601579010

11,95* €

P.V.R.*

OFERTA ESPECIAL

Nº de pedido 601580010

13,95* €

P.V.R.*

OFERTA ESPECIAL

Nº de pedido 601581010

17,95* €

P.V.R.*

OFERTA ESPECIAL

Nº de pedido 601582010

20,95* €

P.V.R.*

Infladores de presión para neumáticos RF 60



Presión de trabajo **0,5 - 12 bar**
 Longitud de la manguera **35 cm**
 Peso **0,45 kg**

OFERTA ESPECIAL

Nº de pedido 602233000

44,95* €

P.V.R.*

Set accesorios para aire comprimido LPZ 4



OFERTA ESPECIAL

Nº de pedido 601585010

56,95* €

P.V.R.*

X ventajas. 1 sistema. meta**BOX**

NUEVOS
MALETINES



La solución para el taller, el transporte y la obra.

Apilable



Acoplable con
un cierre

Robustos

- Cargable hasta 125 kg
- Protección contra suciedad y humedad IP43
- Todo guardado de forma segura



También encontrará
más información
en las páginas 4/5

09/2020 – Impreso en España. Reservado el derecho a modificaciones que sirvan a mejoras técnicas, así como erratas o errores de imprenta.