

Brugarolas



**LUBRICANTES INDUSTRIALES
Y FLUIDOS DE PROCESO**



CONÓZCANOS

Brugarolas S.A. es una empresa química con una larga trayectoria dedicada a la producción de todo tipo de Grasas, Lubricantes, Fluidos para Metalurgia, Fluidos para deformación metálica y en general productos químicos en una gran variedad de actividades industriales.

Desde 1885, Brugarolas continúa acumulando experiencias y conocimientos en infinidad de aplicaciones y procesos industriales, que nos permite ofrecerle el portafolio de productos y soluciones más amplio del mercado. Más de 3000 productos cargados de historia y tecnología. Productos desarrollados para satisfacer aplicaciones comunes, aplicaciones especiales y nuevos desarrollos. En la actualidad los productos y servicios de Brugarolas están presentes en más de 60 países.

Este catálogo general es una pequeña muestra que ponemos a su disposición. Esperamos le sirva de ayuda para encontrar aquellos que mejor se adapten a sus necesidades. Contacte con nosotros o con nuestra red de Distribución para ampliar información y también nuestra oferta de servicios.

Brugarolas S.A.

INDICE

	<i>Pág.</i>
GRASAS _____	2
<i>GRASAS AGUILA</i> _____	2-3
<i>GRASAS BESLUX</i> _____	3-4-5
ACEITES INDUSTRIALES _____	6
<i>ACEITES ENGRASE GENERAL</i> _____	6
<i>ACEITES DE ENGRANAJES</i> _____	6
<i>ACEITES HIDRÁULICOS</i> _____	6-7
<i>ACEITES PARA GUÍAS Y CADENAS</i> _____	7
<i>ACEITES PARA COMPRESORES</i> _____	7-8
<i>ACEITES PARA NEUMÁTICAS</i> _____	8
<i>ACEITES PARA TRANSMISIÓN DE CALOR</i> _____	8
<i>ACEITES DE SILICONA</i> _____	8
<i>LUBRICANTES DUPONT</i> _____	8
<i>ACEITES PARA METALURGIA</i> _____	9
<i>Aceites de Corte Puros</i> _____	9
<i>Aceites de Corte Soluble</i> _____	9
<i>ACEITE PARA PROCESOS DE DEFORMACIÓN METÁLICA</i> _____	9
<i>Aceites de Estampación y Embuticiones Profundas</i> _____	9
<i>Aceites de Estampación Volátiles con Disolventes</i> _____	10
<i>ANTICORROSIVOS</i> _____	10
DESENGRASANTES _____	10
LUBRICADORES AUTOMÁTICOS BESLUXLUBE _____	10-11
SIMALUBE _____	11
LUBRICANTES AUTOMOCIÓN - VARIOS _____	11
AEROSOL _____	12

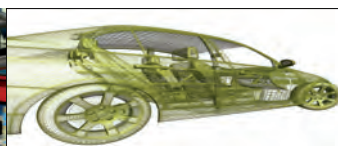

GRASAS AGUILA

PRODUCTO	CONSISTENCIAS DISPONIBLES	PROPIEDADES/CARACTERISTICAS	APLICACIONES
Espesante y otros		Punto de gota	Actividades Industriales
G.A. 238 (Inorgánica+cobre)	PASTA	Apta para temperaturas extremas, anticorrosión y propiedades antigripaje. Min. 300°C	Protección de tornillos, pernos, uniones roscadas, cojinetes y rodamientos. Industria General
G.A. BESMOLY U-6000 (Litio+lubricantes sólidos)	PASTA	Pasta de montaje que proporciona una película lubricante con alto contenido en bisulfuro de molibdeno. (-20°C a 450°C) Min. 180°C	Para el tratamiento previo y montaje de engranajes, cojinetes, conexiones, etc. Industria Pesada e Industria General
G.A. BESSIL P-1 (Inorgánica+a.silicona)	PASTA	Pasta de silicona totalmente insoluble, sellante, repelente al agua y dieléctrica. Min. 300°C	Protección de aisladores eléctricos. Industria General
G.A. 400/410/420 (Cálcio+a.mineral)	NLGI 0,1,2,3	Grasas con buena adherencia, filantes y buen comportamiento frente al agua. 130°C - 135°C	Maquinaria O.P., chasis de vehículos y en general con presencia de agua. Industria General
G.A. ARMIGRAS 82 (Cálcio+EP)	NLGI 2	Ideal para baja temperatura (-60°C). Gran poder anticorrosivo. Norma DEF.STAN. 91-27/3 Min. 130°C	Lubricación mecánica en general. Industria Automoción y Armamentística
G.A. CALCICA GRAFITADA (Cálcio+lubricantes sólidos)	NLGI 0,1,2,3	Grasa cálcica grafitada de elevada resistencia al agua y poder antidesgaste. Min. 120°C	Mecanismos sometidos a fuertes cargas y agua. Industria Pesada, Ferrocarril y General
G.A. PLEX-20200 (Complejo de calcio+a.mineral)	NLGI 1/2,2	Grasa compleja de calcio de buena bombeabilidad. Aditivación especial antioxidante. Min. 240°C	Mecanismos a temperatura en industrias del caucho, aluminio, cementeras. Industria Siderúrgica
G.A. JET-70 (Litio-cálcico+a.semisintético)	NLGI 2,3	Gran poder anticorrosivo, buena estanqueidad, ideal para mecanismos en ambientes marinos. Min. 150°C	Rodamientos, cojinetes y superficies sometidas a la acción directa del agua. Actividades Industriales Marítimas
G.A. AUREA (Litio+EP)	NLGI 00,0,1,2	Muy buen comportamiento frente a cargas elevadas. 160°C - 185°C	Equipos mecánicos sometidos a presiones elevadas. Industria Pesada e Industria General
G.A. AUREA EH-2 GREEN (Litio+EP)	NLGI 2	Propiedades EP. Muy adherente, resistente al agua. -20°C - 120°C	Rodamientos sometidos a altas cargas. Velocidad media-baja. Maquinaria Pesada
G.A. N.80 (Litio+a.mineral)	NLGI 0,1,2	Grasa multifuncional de gran estabilidad mecánica, muy buen comportamiento frente al envejecimiento. Min. 180°C	Rodamientos de bolas, rodillos y agujas. Industria General
G.A. N.90 (Litio+a.mineral)	NLGI 1,2,3	Grasa multifuncional con buenas propiedades antioxidantes y corrosivas. Min. 180°C	Elementos mecánicos en un campo de todo tipo entre -20°C a 110°C. Industria General
G.A. N.95 (Litio+a.mineral)	NLGI 3	Grasa multifuncional especialmente aditivada y de mayor consistencia. Min. 180°C	Rodamientos de motores eléctricos. Industria Automoción y General
G.A. PLUS (Litio+a.mineral)	NLGI 2	Grasa multifuncional en envase abrefácil para temperaturas de trabajo de -30°C a 120°C. Min. 180°C	Rodamientos de bolas, rodillos y agujas. Industria General
G.A. N.70 EP (Litio+EP)	NLGI 1,2,3	Grasa de litio con aditivación EP, para cargas elevadas y temperaturas medias. Min. 180°C	Mecanismos en general con fuertes cargas. Industria General
G.A. N.850 EP (Litio+EP)	NLGI 000,00,0,1,2,3	Buena bombeabilidad en sus consistencias bajas. Buena resistencia al cizallamiento. 165°C a 180°C	Rodamientos sobrecargados, engrases centralizados (NLGI 0,00,000). Industria General

GRASAS AGUILA

PRODUCTO	CONSISTENCIAS DISPONIBLES	PROPIEDADES/CARACTERISTICAS	APLICACIONES
Espeante y otros		Punto de gota	Actividades Industriales
G.A. PLEX (C.Litio+a.mineral+EP)	NLGI 1,2,2/3,3	Grasa de jabón complejo de litio con excelente resistencia a las altas temperaturas y cargas. Min. 240°C	Motores eléctricos, acoplamientos, cojinetes de ruedas, articulaciones cardán. Industria General
G.A. BESMOLY CE (Litio+EP)	NLGI 2	Aditivos EP y lubricantes sólidos que mejoran la capacidad antidesgaste. Min. 180°C	Rodamientos que giren a velocidades medias. Frenos eléctricos, bujes. Industria Pesada e Industria General
G.A. BESMOLY EH (Litio+lubricantes sólidos)	NLGI 1,2	Gran capacidad de carga. Aceite de alta viscosidad. Min. 180°C	Rodamientos, cojinetes de bolas y de rodillos, articulaciones y ejes. Industria Minera, Canteras y Transporte
G.A. BESMOLY PLUS (Litio+lubricantes sólidos)	NLGI 2	Alto contenido en MoS ₂ y buena estabilidad química. Temperaturas -30°C a 120°C. Min. 180°C	Rodamientos y cojinetes sometidos a desgaste y cargas. Industria Pesada e Industria General
G.A. BESMOLY L-220 (Litio+lubricantes sólidos)	NLGI 1,2	Excelente capacidad antidesgaste, aditivos EP y capacidad antioxidante. Min. 180°C	Homologada por Finanzauto S.A. para maquinaria CATERPILLAR. Maquinaria O.P. e Industria en General
G.A. BESSIL 20 (Inorgánicos+a.silicona)	NLGI 2/3	Para engrase general, buena compatibilidad con gomas. Min. 300°C	Atmósferas químicas, humedad, acción directa del agua, grifería. Industria Química, Grifería
G.A. BESSIL 25 (Inorgánica+a.silicona)	 NLGI 2/3	Grasa de silicona, atóxica de excelente resistencia al agua fría y caliente NSF H-1. Min. 300°C	Variaciones de temperatura, resistencia a agentes químicos, acción al agua. Industria de la Grifería, Potabilizadoras
G.A. UNIVERSAL B-2 (Inorgánica+a.mineral)	NLGI 2	Grasa infusible de excelente resistencia a la oxidación. Min. 300°C	Rodamientos a medianas revoluciones sometidos a temperatura extrema. Industria Cerámica e Industria en General
G.A. ESTALGRAS 100 (Aluminio+a.mineral)	NLGI 0/00	Grasa aluminica fluida, adherente con propiedad filante y untuosa. Min. 80°C	Cajas de cambio, engranajes, diferenciales en autocares o camiones. Industria Automoción y Pesada
G.A. XAZ (Complejo de aluminio)	NLGI 1/2,2	Grasa azul de altas prestaciones. Compatibilidad Líticas y Cálcidas. Min. 250°C	Cojinetes, rodamientos, cadenas lubricadas con grasa, altas y bajas velocidades. Industria Siderúrgica, Papeleras, Térmicas
G.A. GR-47 (Vaselina mineral)	VASELINA	Alto punto de fusión, protección general. Min. 55°C	Bornes de baterías e impregnación de condensadores. Actividades Eléctricas
G.A. RICINOL V (Vaselina medicinal)	VASELINA	Vaselina filante medicinal con propiedades anticorrosivas y dieléctricas. Atóxica. Min. 50°C	Protección de bornes eléctricos, guías y plásticos. Industria General y Alimentaria

GRASAS BESLUX

G. BESLUX ANTI-SEIZE PASTE (Pasta+lubricantes sólidos)	PASTA	Grasa en consistencias NLGI 1 y 2 a base de jabón inorgánico y cobre. Min. 300°C	Protección de todo tipo de tornillos y uniones roscadas. Martillos hidráulicos. Industria General
G. BESLUX TRIBOPASTE L-2/3-S (Litio+a.sintético+lubricantes sólidos)	PASTA BLANCA	Pasta antigarratante y anticorrosiva. Temperatura de -40°C a 150°C. Min. 200°C	Uniones de tipo estriado, bujes y cojinetes de deslizamiento. Industria General
G. BESLUX GRAFOL AL PASTE (Inorgánico+sólidos)	PASTA GRIS METÁLICO	Pasta antigarratante, conductora anticorrosiva con lubricantes sólidos de polvo de aluminio. Min. 300°C	Resiste temperaturas de 1.180°C sin aire. Uniones roscadas, tornillos, pernos. Industria Pesada y General
G. BESLUX WELDING PASTE	PASTA	Pasta gelatinosa, no tóxica, no inflamable, no atrae el polvo y sin siliconas. N.D	Para soldadura continua, TIG, MIG-MAG. Actividades de Soldadura
G. BESLUX GEARLUB EH-00 (Litio+a.mineral)	NLGI 00/000	Grasa fluida para engranajes bajo carter, con aceite de viscosidad 680. Ensayo FZG 12. N.D	Guías, reductores, transmisiones cerradas, corona sin fin, transmisiones. Industria General
G. BESLUX WHITE BEARING GREASE (Litio+EP)	NLGI 2	Grasa blanca multifuncional, limpia y no contaminante. Aditivos EP y resistente al agua. Min. 180°C	Rodamientos en general en los que se busca limpieza y que no manchen. Industria Papelera, Artes Gráficas y General
G. BESLUX PLEX H-2 (Complejo Litio+EP)	NLGI 2	Alta viscosidad del aceite base, alta adherencia y capacidad sellante. Min. 180°C	Rodamientos con altas cargas-temperatura de -15°C a 150°C. Velocidades giro bajas. Industria Siderurgia, Cementera, Minería, O.P.
G. BESLUX PLEX H-2/G (Complejo Litio+EP+sólidos)	NLGI 2	Alta viscosidad del aceite base, adherencia, capacidad sellante y lubricantes sólidos. Min. 240°C	Rodamientos sometidos a muy altas cargas con temperaturas de -15°C a 150°C. Industria Siderurgia, Cementera, Minería, O.P.

Brugarolas

BESLUX

GRASAS BESLUX





PRODUCTO	CONSISTENCIAS DISPONIBLES	PROPIEDADES/CARACTERISTICAS	APLICACIONES
Espesante y otros		Punto de gota	Actividades Industriales
G. BESLUX PLEX H-2/S (Complejo Litio+EP+a.sintético)	NLGI 2	Aceite base sintético, adherencia, capacidad sellante, temperatura y cargas. Mín. 250°C	Rodamientos de ventiladores, motores eléctricos. Trabajos a -15°C a 180°C. Industria Siderurgia, Cementera, Minería, O.P.
G. BESLUX PLEX L-2/S (Complejo Litio+EP+a.sintético)	NLGI 2	Para lubricación puntos con altas velocidades temperaturas bajas. -55°C a 150°C. Mín. 220°C	Husillos, engranajes pequeños, levas, motores, turbinas. Muy altas velocidades. Industria Frío, Têxtil, Maquinaria de Precisión
G. BESLUX BESSIL AT-2 (Complejo Litio+a.silicona)	NLGI 2	Alto rango de temperatura de aplicación, -40°C a 220°C. Mín. 250°C	Específica para la lubricación de válvulas de gas. Mecanismos altas temperaturas. Industria General
G. BESLUX LIPLEX M-1-2/S (Litio complejo+a.sintético)	NLGI 1/2	Grasa marfil, aditivación EP, larga duración, amplio rango de temperatura, -40°C a 180°C. Mín. 250°C	Rodamientos en hornos de secado de las Ind. Papeleras, contacto con plásticos. Industria Papelera, Energía Eólica, Siderúrgica
G. BESLUX BESSIL L-2 (Litio+a.silicona)	NLGI 2	Grasa marfil, específica para temperaturas extremadamente bajas (-70°C). Mín. 200°C	Guías, plásticos y gomas. Elementos con pocas cargas a baja temperatura. Industria General
G. BESLUX PLEX BAR series H, L y M (Complejo de Bario+EP)	CONSULTAR	Diferentes viscosidades de aceites bases, buen comportamiento frente agua y vapor de agua. Mín. 220°C	Bombas de agua, extractores, presencia ácidos, alcalis. Granuladoras. Industria Madera, Têxtil, Agrícola, Química
G. BESLUX KOMPLEX ALFA II (Poliurea+a.sintético)	NLGI 2	Grasa azul multifuncional, con elevado índice de viscosidad del aceite base. Mín. 250°C	Velocidades medias-altas FV= 700000. Motores eléctricos, alternadores, etc. Industria General
G. BESLUX KOMPLEX H-300 (Poliurea+a.sintético)	NLGI 1/2	Grasa verde estanca, sellante, muy adherente, de excelente estabilidad mecánica. Mín. 220°C	Mecanismos sometidos a elevadas fuerzas centrifugas. Hasta 30.000 rpm. Industria General
G. BESLUX GFG (Inorgánico+a.semisintético+sólidos)	NLGI 1	Grasa negra con lubricantes sólidos muy adherente de aplicación manual. EP. Mín. 300°C	Engranajes abiertos, coronas de giro tamaño medio y pequeño. Industria Cementera, Siderurgia y Minería
G. BESLUX CROWN H-O (Complejo Aluminio+sólidos)	NLGI 0	Grasa con lubricantes sólidos especial para la lubricación por pulverización. EP. Mín. 190°C	Engranajes abiertos, molinos de bolas, hornos rotativos, cables en grúas. Industria Cementera, Siderurgia y Minería
G. BESLUX CROWN H-1/R (Complejo Aluminio+sólidos)	NLGI 1	Grasa con lubricantes sólidos especial para la lubricación manual de engranajes. EP. Mín. 190°C	Engranajes abiertos, molinos de bolas, hornos rotativos, cables en grúas. Industria Cementera, Siderurgia y Minería
G. BESLUX MARTIPASTE-08 (Complejo Aluminio+sólidos)	NLGI 1/2	Grasa negra-cobriza para altas cargas, aplicable manual o automáticamente. Mín. 190°C	Lubricación específica de martillos y punteros. Maquinaria O.P., Cementeras, Minería
G. BESLUX KOMPLEX HT-2/S (Poliurea+sintético)	NLGI 2	Grasa de poliurea con aceite sintético, long-life, para alta temperatura. Mín. 250°C	Rodamientos en hornos de laminación. Temperaturas elevadas. Industria Siderúrgica
G. BESLUX KOMPLEX M (Poliurea+a.mineral)	NLGI 0,1,1/2,2	Resistencia a la corrosión, cambios de temperatura y contaminación. Mín. 300°C	Mecanismos sometidos a altas presiones y agua. Sistemas de engrase centralizados. Industria Siderúrgica
G. BESLUX VHT/S (Inorgánico+a.sintético+sólido)	NLGI 2	Resistencia a temperaturas elevadas de manera continuada (220°C). Mín. 300°C	Rodamientos en vagonetas hornos, motores eléctricos, extractores, etc. Industria Siderúrgica e Industria General

GRASAS BESLUX

PRODUCTO	CONSISTENCIAS DISPONIBLES	PROPIEDADES/CARACTERÍSTICAS	APLICACIONES
G. BESLUX KOMPLEX BETA II (Poliurea+a.semisintético+EP)	NLGI 2	Grasa especial con aceite sintético y aditivación EP. Mín. 250°C	Rodamientos de motores eléctricos que trabajen bajo condiciones extremas. Industria General
G. BESLUX KBL (Inorgánico+sólidos lubricantes)	NLGI 00/00	Específica formulación para la protección del cable, protección frente al agua salada, temperatura. Lubricación seca hasta 450°C	Lubricación de cables de todo tipo con alma textil y de acero. Actividad Marina, Eléctrica e Industria del Cable
G. BESLUX SINCART M-00	NLGI 00	Grasa marfil fluida de alta estabilidad, adherencia y resistencia al envejecimiento. Mín. 185°C	Reductores y variadores y mecanismos en general. Engranajes bajo carter. Industria General
G. BESLUX SINGEAR M-00	NLGI 00	Mejoradas propiedades antidesgaste, lubricación de por vida. Compatibilidad con a. minerales. Mín. 300°C	Reductores y variadores y mecanismos en general. Engranajes bajo carter. Industria en General
G. BESLUX ATOX BT-2	NLGI 2	Grasa blanca, atóxica, especial por su poder de lubricación a bajas temperaturas. (-70°C). Mín. 130°C	Rodamientos con FV 8x10(5), cámaras frigoríficas, estaciones de sky, grifería. Industria Alimentaria, Equipos de Frío
G. BESLUX FLUOR H <input checked="" type="checkbox"/> NSF	NLGI 0,1,2,2/3,3	Grasa blanca atóxica, excelente resistencia al oxígeno, agentes químicos y alta temperatura. Mín. 300°C	Bombeo-manipulación de ácidos, álcalis o carburantes. Ruedas carros de horno. Industria Química Alimentaria
G. BESLUX FLUOR HT-2 <input checked="" type="checkbox"/> NSF	NLGI 2	Grasa blanca de aspecto mantecoso, compatible con todos los metales, vidrio y plásticos. Mín. 300°C	Baños por cataforesis, agentes químicos disolventes (no fluorados) y vapor. Industria Química, Alimentaria
G. BESLUX ATOX H <input checked="" type="checkbox"/> NSF	NLGI 1, 1/2,2,2/3	Grasa marfil atóxica, elevada capacidad anticorrosiva. Mín. 240°C	Lubricante protector en instalaciones y maquinaria alimentaria. Industria Alimentaria y General
G. BESLUX ATOX M <input checked="" type="checkbox"/> NSF	NLGI 00/000	Grasa marfil atóxica, buena compatibilidad con plásticos y elastómeros. Consistencia 00/000. Mín. 220°C	Reductores, engranajes y cadenas que requieran grasa fluida. Industria Alimentaria
G. BESLUX ATOX TF/S <input checked="" type="checkbox"/> NSF	NLGI 2	Grasa blanca, atóxica, con PTFE, temperatura de 140°C a 180°C. Mín. 300°C	Hornos, guías, cadenas, rodamientos a temperaturas como máximo puntas 200°C. Industria Alimentaria
G. BESLUX BESSIL EH <input checked="" type="checkbox"/> NSF	NLGI 000,00,1,3	Grasa blanca, atóxica, excelente estanqueidad, adherencia e insoluble en agua. Mín. 300°C	Específica para la lubricación de griferías, especialmente monomandos. Industria Alimentaria, Grifería
G. BESLUX ATOX ASP-2 <input checked="" type="checkbox"/> NSF	NLGI 2	Grasa blanca, con lubricantes sólidos, atóxica, adherente y resistente al agua. Mín. 250°C	Rodamientos con FV 5x10(5), cadenas, guías, válvulas y grifos. Industria Alimentaria
G. BESLUX CAPLEX M <input checked="" type="checkbox"/> NSF	NLGI 00,00,1,2	Grasa marfil con sólidos blancos, atóxica, de grado alimentario y buena resistencia al agua. Mín. 220°C	Multifuncional, guías, cadenas, temperatura de -20°C a 150°C FV 5x10(5). Industria Alimentaria
G. BESLUX WHITE FOOD GREASE <input checked="" type="checkbox"/> NSF	NLGI 2	Grasa blanca para uso alimentario certificado NSF. Limpia y no contaminante. Mín. 300°C	Rodamientos, cojinetes, válvulas, cadenas de transporte alimentario. Industria Alimentaria y Farmacéutica
G. BESLUX PRESS MILL SX	NLGI 1/2	Grasa de grado alimentario, alto poder sellante, y buena capacidad anticorrosiva. Mín. 270°C	Rodamientos en granuladoras de pienso, y en contacto con gomas y elastómeros. Industria Alimentaria y Farmacéutica
G. BESLUX SUPLEX PLUS	CONSULTAR	Grasas de sulfonato de calcio de variada consistencia del aceite base. Mín. 270°C	Rodamientos en trenes de laminación, en ambientes marinos, cadenas, cables. Industria Siderúrgica, Actividades Marinas
G. BESLUX TF M-2/S	NLGI 2	Grasas verde con PTFE con temperaturas de -40°C a 200°C. Bajo impacto ambiental. Mín. 300°C	Retenes, amortiguadores, guías, moldes contacto metal-goma-plástico. Componentes Automoción e Industria General
G. BESLUX BIOGREASE M	NLGI (A CONSULTAR)	Serie de grasas biodegradables en diferentes consistencias con o sin lubricantes sólidos. N.D	Lubricación de mecanismos en contacto directo con el medio ambiente. Maquinaria Agrícola, Náutica, Transporte



ACEITES INDUSTRIALES

PRODUCTO	VISCOSIDADES DISPONIBLES	CARACTERISTICAS Y APLICACIONES
ENGRASE GENERAL		
DENSOLINA (Series R) <i>Series R</i>	SAE 10,20,30,40	Lubricante general.
DENSOLINA	ISO 46,68,100,150	Lubricante multifuncional mejoradas sus propiedades con aditivos antiespumantes, inhibidores de la corrosión y aditivos antidesgaste.
DENSOLINA VAC	ISO 100	Aceite de base mineral refinado indicado especialmente para su uso en bombas de vacío .
BESLUX MULTUS	ISO 2,5,10,22	Aceite para cabezales, husillos (spindle oil) ejes de brochadoras y en general ejes con alta velocidad.
DENSOLINA RVT/RVTH/RVTM	 CONSULTAR DISPONIBILIDADES	Aceites blancos con certificaciones medicinales y alimentarias. De uso en Industria Alimentaria como aceite lubricante en máquinas de proceso.
ACEITES DE ENGRANAJES		
EXTRA GEAR (A.mineral+EP)	ISO 68,100,150,220,320, 460,680,1000,1500	Aceite de extrema presión para engranajes industriales, cojinetes, reductores, transmisiones que satisfacen DIN 51517 parte 3 (Cat.CLP). Engrase en baño de aceite, barboteo, circulación y pulverización.
BESLUX GEAR XP (A.mineral+EP)	ISO 46,68,100,220,320, 460,680,1500	Aceite E.P para engranajes y reductores (Homologado Flender) con aditivación expresa para el "Micropitting".
BESLUX GEAR HP F (A.mineral+EP)	ISO 150,220,320,460	Aceite E.P de color rojo y de aspecto filante con Molibdeno orgánico soluble en aceite, indicado para disminuir temperatura y nivel de ruidos.
BESLUX GEARSYNT XP (100% Sintético)	ISO 68,150,220,320,460	Aceite de base PAO's. Propiedades contra la oxidación y excelente frente a cambios de temperatura. Usos en Siderurgia y Energía Eólica. Aditivación contra "Micropitting".
BESLUX SINCART (Sintético)	ISO 100,150,220,320,460	Aceite de base de poliglicoles de larga duración neutros frente a materiales metálicos, incluso aleaciones de Al y Cu. I. Viscosidad altos.
BESLUX SINCART W (Sintético)	ISO 100,220,320,460,680	Aceite de base de poliglicoles para cajas de engranajes. Larga duración.
BESLUX GEAR-ATOX (Semisintético)	 ISO 100,150,220,320,460, 680,1500	Aceite semisintético para lubricación de engranajes y mecanismos en equipos de la Industria Alimentaria. Contacto accidental con alimentos.
BESLUX TRIBOGEAR (Sintético)	 ISO 150,220,320,460,680	Aceite semisintético a base de poliglicoles para la lubricación de engranajes y mecanismos en la Industria Alimentaria.
ACEITES HIDRÁULICOS		
HIDRAULIC B	CONSULTAR DISPONIBILIDADES	Fluidos para circuitos oleodinámicos categoría ISO HL. Indicado para máquinas-herramientas, servomecanismos, carretillas y elevadores.
FLUID DRIVE HM	ISO 22,32,46,68,100	Fluidos para circuitos oleodinámicos a altas presiones cumpliendo ISO 11158 Cat.HM, DIN 51524 (Parte 2), DENISON HF, CINCINATI.
FLUID DRIVE B	ISO 32,46,68	Fluidos para circuitos oleodinámicos categoría HM, color rojo y mejorado su índice de viscosidad. (120). Ideal frente a cambios de temperatura.
BESLUX DIVOL HV	ISO 22,32,46,68	Fluido hidráulico con muy buena separación al agua, elevado I.V (150), compatibilidad con juntas y cambios de temperatura. Cat.HV y HVLP. DIN 51524 (Parte 3) ISO 11158.
BESLUX HIDRO HV	ISO 32,46	Apto I.V (180) indicado para ascensores, elevadores hidráulicos, maquinaria O.P y forestal por comportamiento frente a cambios de temperatura DIN 51524 (Parte 3) Cat. HVLP. ISO 11158 HV.
BESLUX DRIVE HLP/SC	ISO 46,68	Generación de hidráulicos con aditivación sin cenizas y microfiltrados. Especificaciones DENISON, CINCINNATI, SPERRY VICKERS. ISO 11158 (Parte 4C). Cat. HM y DIN 51524 (Parte 2) HLP.
BESLUX DRIVE HV/SC	ISO 46,68	Hidráulicos indicados para la industria del plástico y la robótica por su alto índice de viscosidad de 150, sin cenizas. ISO 11158. Cat. HV. DIN 51524 (Parte 3) HVLP.
BESLUX ATOX	 ISO 22,32,46,68,100	Fluido hidráulico multifuncional de la Industria Alimentaria. Está homologado en la categoría NSF H-1.
BESLUX HIDRA-ATOX (Fluido biodegradable)	 ISO 46,68	Formulado con aceites de base sintética de origen vegetal, aditivación exenta de hidrocarburos. Industria Alimentaria y Agrícola.
HIDROSECUR A-1100 (Agua+glicol)	ISO 46	Fluido hidráulico resistente al fuego a base de agua y glicol, de color rojo e indicado en mecanismos en Industrias siderúrgicas, mineras y fundiciones.



ACEITES INDUSTRIALES

PRODUCTO VISCOSIDADES DISPONIBLES CARACTERÍSTICAS Y APLICACIONES

ACEITES HIDRÁULICOS

HIDROSECUR D	ISO 46,68	Fluido sintético de seguridad resistente al fuego y biodegradable en un 85%. Indicado ante posibles fugas y posible contaminación ambiental.
HIDRAULIC JD (sintético)	ISO 68	Fluido indicado para transmisiones e hidráulicos en maquinaria agrícola y obra pública. También en frenos sumergidos en baño de aceite.
FLUID DRIVE DX-II	6-7,5 cst (100°C)	Fluido para transmisiones y acoplamientos que requieran especificación DEXRON II de General Motors. Convertidores de par, cajas automáticas.
FLUID DRIVE DX-III	7-8 cst (100°C)	Fluido para transmisiones automáticas y acoplamientos que requieran especificación DEXRON III, Ford, Mercedes, Allison, MAN, ZF o VOITH.
TRANSMISION FLUID	40.6 cst (40°C)	Fluido para transmisiones automáticas y convertidores de par con especificación ALLISON C-3.
NET-GUM	N.D	Fluido para limpieza de circuitos. Gran poder detergente. Elimina y limpia de partículas circuitos hidráulicos, de calefacción etc.

ACEITES PARA GUÍAS Y CADENAS



BESADEP (A.mineral)	ISO 68,220	Aceite para guías y mecanismos de aditivación EP de uso en máquina-herramienta así como en circuitos hidráulicos.
BESLUX LUDER (A.mineral)	ISO 32,46,68,100,150,220	Aditivación "anti-stick-slip", anticorrosiva y antioxidante de gran adherencia. Para guías horizontales y sistemas mixtos hidráulicos-guías.
BESLUX CAMIN WR (A.mineral)	ISO 150,460	Aceite para cadenas sometido al contacto del agua o ambientes húmedos. Para instalaciones de pulverización, goteo o pincel.
BESLUX CAMIN 4200 (A.mineral)	ISO 4200	Aceite de alta viscosidad, de gran adherencia, antisalpicaduras y antigoteo. Para temperaturas de aplicación hasta 150°C.
BESLUX RAMCA (A.sintético)	ISO 100,150,220,320,4200	Aceites sintéticos de bajo residuo para la lubricación de cadenas hasta 250°C. Excelente protector contra el desgaste y la limpieza.
BESLUX CHAIN 2160 PB (A.sintético)	260 cst a 40°C	Aceite sintético para lubricación de cadenas en tuneles y hornos que trabajen a temperaturas de 320°C a 280°C. Hornos de panaderías.
BESLUX CHAIN 3900 HA (A.sintético)	ISO 320	Aceite sintético para la lubricación de cadenas de hornos de lacado, pintura. Temperatura de aplicación de 170°C a 220°C.
BESLUX GEAR-ATOX F  (A.semisintético)	ISO 68,150,220,320	Aceite atóxico semisintético para cadenas de la Industria Alimentaria. Líneas de despiece o transporte. Contacto incidental con alimentos.
BESLUX CHAIN ATOX  (Serie 3020 y 3500)	ISO 320	Aceites sintéticos para la Industria Alimentaria en general, donde se presente altas temperaturas, hornos, túneles de secado, etc. 220°C.



ACEITES PARA COMPRESORES

BESLUX AIRLUBE	ISO 46,68,100,150	Aceites para compresores de aire rotativos y alternativos. Para los rotativos de paleta y tornillo se recomienda las viscosidades 46 y 68; las viscosidades 100 y 150 para compresores de pistón. Uso 2000 horas.
BESLUX AIRSINT	ISO 32,68,100,150	La viscosidad 68 está recomendada en compresores de paleta y tornillo y las viscosidades 100 y 150 en compresores alternativos. Mejor lubricación, menor consumo y mayor intervalo entre cambios. 4000 horas.
BESLUX ULTRASINT 46	ISO 46	Aceite sintético para compresores rotativos (paletas y tornillos). Buena capacidad sellante. Intervalo de cambio 6000 horas.

ACEITES INDUSTRIALES

PRODUCTO	VISCOSIDADES DISPONIBLES	CARACTERÍSTICAS Y APLICACIONES
ACEITES PARA COMPRESORES		
BESLUX AIR-ATOX 	ISO 32,46,68,100,150	Aceites sintéticos para cárteres de compresores y bombas en la Industria Alimentaria. Homologaciones NSF H-1.
<i>Estos aceites para compresores forman parte de una línea de productos específicos que han sido formulados para cumplir con algunos de los requisitos y preferencias de fabricantes de compresores.</i>		
BESLUX AIR-CRK 46	ISO 46	Aceite sintético para compresores rotativos (paletas y tornillos). Especificación DIN-51506 VDL. Temperaturas de compresión superiores a 220°C.
BESLUX AIR-SPEED IRS	ISO 46	Aceite sintético para compresores rotativos (paletas y tornillos). Compresores IRS.
BESLUX MINERAL W-46	ISO 46	Aceite sintético para compresores rotativos (paletas y tornillos). Especificación DIN-51506 VDL. Compresores W.
ACEITES PARA NEUMÁTICA		
BESLUX Neulub	ISO 15,22,32,46	Aceite uso universal en neumática, para la protección efectiva del aire. Protege la vida de las válvulas, correderas, cilindros y del equipo neumático en general.
ACEITES PARA TRANSMISIÓN DEL CALOR (Aceites Térmicos)		
BESTERM	ISO 1000	Fluido térmico de alta viscosidad de base mineral para sistemas de baño termostático. Temperaturas 0°C hasta 250°C.
BESTERM HT	ISO 32	Fluido para circuitos cerrados, circulación con bombas y baños termostáticos. Temperatura límite de utilización -12°C hasta 315°C.
BESTERM 3	ISO 22	Fluido térmico de síntesis de gran pureza con gran estabilidad térmica. Circuitos cerrados, circulación de bombas y baños. De -25°C a 315°C.
BESLUX TERM	ISO 22	Fluido para circuitos cerrados, circulación con bombas y baños termostáticos. Temperatura límite de utilización -25°C hasta 320°C.
ACEITES DE SILICONA		
BESSIL F-50	35-65 cst (25°C)	Aceite de silicona dieléctrico y refrigerante para transformadores. Bajos niveles de polución y elevado punto de inflamación. -55°C a 280°C.
BESSIL F-100 	250-400 cst (25°C)	Aceites de silicona de grado alimentario para todo tipo de mecanismos con temperaturas elevadas y en presencia de agua. -45°C a 305°C.
BESLUX ADSA	ISO 500,1000	Aceite mineral caracterizado por su adherencia y untuosidad. De aspecto filante es ideal para la Industria Textil.
BESLUX AROL	ISO 22,32,68,100	Aceites para la lubricación de aros y cursores en las máquinas de hilar y retorcer en la Industria Textil.

DUPONT™ Krytox®

Brugarolas S.A. es el distribuidor autorizado de Dupont para España y Portugal. Los lubricantes y grasas de Krytox forman parte del catálogo de soluciones de lubricación en las Industrias cualquiera que sea su actividad. Los lubricantes Krytox se caracterizan por su ininflamabilidad y su estabilidad térmica. Instalaciones industriales en condiciones extremas de temperatura, ambientes con presencias químicas, oxígeno o gases reactivos hacen su uso indispensable. Hay un producto Krytox para cada situación. Tan sólo aparecen en este catálogo una pequeña representación de productos Krytox. Si desean mayor información consulten con nuestro departamento comercial.



PRODUCTO	VISCOSIDAD ACEITE	CARACTERÍSTICAS/APLICACION
DUPONT™ KRYTOX® GPL 105	ISO 150	Aceite sintético, fluorado, transparente e incoloro, no reactivo, no inflamable, seguro para trabajos frente agentes químicos y con presencia de oxígeno puro. Fluidos de larga duración. Eliminación de ruidos. Rango de temperaturas de -36°C a 204°C.
DUPONT™ KRYTOX® VPF 1514	32 CST (50°C)	Aceites sintéticos fluorados para bombas de alto vacío. Aceites inertes y compatibles con elastómeros, plásticos y metales. Food grade NSF H-1.
DUPONT™ KRYTOX® VPF 1525	53 CST (50°C)	
DUPONT™ KRYTOX® GPL 226 (Consistencia NLGI 2)	ISO 220	Grasa perfluorada blanca. Son grasas anticorrosivas que protegen contra el desgaste y las altas temperaturas. Food grade NSF H-1.

ACEITES INDUSTRIALES

PRODUCTOS PARA LA METALURGIA

ACEITES DE CORTE PUROS

BESCUT (Serie 14 y 23)	<i>Aceites de corte puro mineral para el mecanizado general de aceros, aceros aleados y aceros inoxidable. Para operaciones difíciles y de alta velocidad.</i>
BESCUT (Series 148,149)	<i>Aceites de corte puro exentos de cloro y por tanto de bajo impacto medioambiental indicados para mecanizado general, acero y aleaciones. Aditivos extrema presión.</i>
BESCUT (Serie 173,177,188)	<i>Aceites de corte puro exentos de cloro, de naturaleza sintética y de baja viscosidad. Especialmente diseñado para operaciones de mecanizado por micro-pulverización directa a pieza.</i>
BESCUT E	<i>Aceite dieléctrico para máquinas de electroerosión. Viscosidad 2,5-2,7 cst. 40°C.</i>
BESCUT INOXMATIC	<i>Exento de cloro. Roscado y taladrado de aceros y aceros inoxidables. Viscosidad 150 cst. 40°C.</i>
EASY CUT	<i>Roscado y taladrado de aceros inoxidables. Viscosidad >320 cst. 40°C.</i>
PULOIL (Series)	<i>Aceites de corte puro para el rectificado, pulido de acero y aluminio. Rango de viscosidades de 4-7.</i>
SERCUT (Series 360,361,362,365)	<i>Aceites de corte de alto rendimiento. Alto punto de inflamación, no se evapora y no forma nieblas.</i>

ACEITES DE CORTE SOLUBLES (Series BESAL)

BESAL 5	<i>Mecanizado para todo tipo de metales. Hasta 50°CHF. Color lechoso.</i>
BESAL G-2	<i>Fluido sintético de color verde especial para el rectificado de todo tipo de aceros.</i>
BESAL 25	<i>Para el mecanizado general con dureza de agua hasta 35°HF. Buen poder anticorrosivo.</i>
BESAL 35	<i>Para el mecanizado general con dureza de aguas de 20-100°HF. Buen poder anticorrosivo.</i>
BESAL 355	<i>Para mecanizado de severidad media con dureza de agua de 5-40°HF. Acero, aluminio y latón.</i>
BESAL 455	<i>Para mecanizado de severidad media con dureza de agua de 40-100 °HF. Acero, aluminio y latón.</i>
BESAL 37	<i>Para el mecanizado severo de aceros inoxidables. Aditivos extrema presión, gran estabilidad de producto ideal para instalaciones centralizadas. Dureza de aguas de 30-100°HF.</i>

ACEITES DE CORTE SOLUBLES (Series SERVOL)

SERVOL 320	<i>Mecanizado severo de acero y aluminio (piezas aeronáuticas). Durezas hasta 40°HF.</i>
SERVOL 330	<i>Mecanizado general de acero, aluminio y latón. Durezas de 3-20°HF.</i>
SERVOL 334	<i>Mecanizado severo para acero y aluminio. Mecanizados de precisión. Durezas de 3-50°HF.</i>
SERVOL 550	<i>Mecanizado severo de acero aluminio y latón. Dureza de aguas de 3-80°HF. Gran estabilidad.</i>
SERVOL 571	<i>Mecanizado muy severo de aceros, aceros inoxidables, inconel y titanio. Durezas de 3-70°HF.</i>
SERVOL 108	<i>Fluido sintético para rectificado de aceros de media severidad. Hasta 30°HF.</i>
SERVOL 2	<i>Fluido sintético para mecanizado y rectificado de acero en operaciones severas. De 10 a 100 HF.</i>
SERVOL RECT	<i>Fluido de sintético para rectificado general de aceros. Hasta 30°HF.</i>
SERVOL MD	<i>Para rectificadores severos y especialmente para herramientas de metal duro. Hasta 30 °HF.</i>

PRODUCTOS PARA PROCESOS DE DEFORMACIÓN METÁLICA

ACEITES DE ESTAMPACIÓN Y EMBUTICIONES PROFUNDAS

BESTRIL 410	<i>Aceite puro para embutición de aceros. 90 cst, 40°C.</i>
BESTRIL 411	<i>Aceite puro para embutición de aceros. 72 cst, 40°C.</i>
BESTRIL 450	<i>Aceite puro para embutición de aceros. 180 cst, 40°C.</i>
BESTRIL 470	<i>Aceite puro para embutición de aceros. 570 cst, 40°C.</i>
BESTRIL 610	<i>Aceite puro para embutición de aceros, acero inoxidable. 225 cst, 40°C.</i>
BESTRIL 620	<i>Aceite puro para embutición de aceros, acero inoxidable. 122 cst, 40°C.</i>
BESTRIL 630	<i>Aceite puro para embutición de aceros, acero inoxidable. 930 cst, 40°C.</i>
BESTRIL 640	<i>Aceite puro para embutición de aceros, acero inoxidable. 620 cst, 40°C.</i>
BESTRIL 650	<i>Aceite puro para embutición de aceros, acero inoxidable. 99 cst, 40°C.</i>

ACEITES INDUSTRIALES

ACEITES DE ESTAMPACIÓN VOLÁTILES CON DISOLVENTES

BESTRIL 540	Troquelado de acero, aluminio, cobre y latón.
BESTRIL 580	Estampación de acero, cobre y aluminio.
BESTRIL 590	Conformado de chapa galvanizada.
BESTRIL 595	Corte de chapa magnética en máquina de alta velocidad.

ANTICORROSIVOS

RUST KEEPER 520-A	Anticorrosivo base disolvente de película aceitosa fina. Viscosidad 1 cst a 40°C. Punto inflamación 62°C.
RUST KEEPER 555	Anticorrosivo base disolvente de película aceitosa fina. Viscosidad 1,5 cst a 40°C. Punto inflamación 40°C.
RUST KEEPER 922	Anticorrosivo base disolvente de película cerosa de viscosidad 3 cst a 40°C. Punto inflamación 40°C.
RUST KEEPER 923	Anticorrosivo base disolvente de película cerosa de viscosidad 11 cst a 40°C. Punto inflamación 40°C.
RUST KEEPER 924	Anticorrosivo base disolvente de película cerosa semi pasta. Punto inflamación 40°C.

DESENGRASANTES

DESPRUB	Disolvente alifático. Punto de inflamación 40°C.
DESENGRAS 396 CS	Desengrasante alcalino para aplicación multimetal. Soluble en agua.
DESENGRAS ECO-20	Desengrasante soluble en agua. Biodegradable.
DESENGRAS HDK	Desengrasante soluble en agua.
DESENGRAS HDK-2	Desengrasante soluble en agua. Etiquetaje sin riesgo para el medio ambiente.



LUBRICADORES AUTOMÁTICOS BESLUXLUBE

Los engrasadores automáticos monopunto Beslux lube permiten la dosificación del lubricante desde un mes hasta un año seleccionando el tiempo de dosificación en el dial situado en la parte superior del lubricador.

PRODUCTO	CONSISTENCIA	CARACTERÍSTICAS/APLICACION
BESLUX LUBE ALFA 0/1 (G. Beslux Komplex Alfa 0/1)	NLGI 0/1 (Poliurea)	Grasa semifluida con gran poder lubricante. Para rangos de temperatura -50°C a 180°C.
BESLUX LUBE ALFA II (G. Beslux Komplex Alfa II)	NLGI 2 (Poliurea)	Grasa azul con aceite de viscosidad 100 cst y temperaturas -50°C a 180°C Long Life.
BESLUX LUBE FG-2 (G. Beslux Caplex M-1 Atox)	 NLGI 2 (C. Aluminio)	Grasa atóxica para la industria alimentaria, temperatura de aplicación -20°C a 150°C.
BESLUX LUBE HT-2 (G. Beslux VHT/S)	NLGI (Inorgánica)	Grasa para altas temperaturas (hasta 220°C) con lubricantes sólidos.
BESLUX LUBE KM-2 (G. Beslux Komplex M2)	NLGI 2 (Poliurea)	Grasa multifuncional con aceite de viscosidad 220 cst.
BESLUX LUBE M-1-2/S (G. Beslux Liplex M1/2 S)	NLGI 1/2 (C. Litio)	Grasa para aplicaciones con temperaturas elevadas y alta compatibilidad con plásticos.
BESLUX LUBE M2/BM (G. Plex M2/BM)	NLGI 2 (C. Litio+MoS ²)	Grasa con aceite de viscosidad 220 cst y con lubricantes sólidos.
BESLUX LUBE X-2 (G.A: Plex)	NLGI 2 (C. Litio)	Grasa multifuncional de complejo de litio. Aceite viscosidad 220 cst y temperatura -20°C a 150°C.
BESLUX LUBE XM 0 (G. Poliurea grado NLGI 0)	NLGI 0 (Poliurea)	Grasa fluida larga vida. Aceite mineral viscosidad 220 cst.
BESLUX LUBE 778/A (G. Beslux Plex 778/A)	NLGI 2 (Litio)	Grasa de litio con aceite sintético viscosidad 68 cst. Temperaturas de -40°C a 150°C.



LUBRICADORES AUTOMÁTICOS BESLUXLUBE

PRODUCTO	CONSISTENCIA	CARACTERÍSTICAS/APLICACION
BESLUX LUBE 150 WR (Beslux Camin)	ISO 150	Aceite para cadenas altamente anti-corrosivo, más protección y elevado poder antidesgaste.
BESLUX LUBE ATOX 68  (Beslux Atox)	ISO 68	Aceite lubricante multifuncional para la Industria Alimentaria, homologado NSF H-1.
BESLUX LUBE ATOX 220  (Beslux Gear-Atox 220)	ISO 220	Aceite atóxico para lubricación de guías y cadenas en la Industria Alimentaria.
BESLUX LUBE CGLP-220 (Beslux Luder 220)	ISO 220	Aceite para guías sin cenizas, con aditivación especial para evitar el avance a sacudidas (stick-slip).
BESLUX LUBE R-320 (Beslux Ramca 320)	ISO 320	Aceite sintético para guías, cadenas y mecanismos que necesiten trabajar a temperaturas hasta 230°C.

simalube®

SIMALUBE SLO1	Engrasador monopunto disponible en dos formatos, 60 grs y 125 grs. Contiene grasa litica standard consistencia NLGI 2.
SIMALUBE SLO6-30	Engrasador monopunto 30 ml. Grasa fluida.
SIMALUBE SL24	Engrasador monopunto de 250 ml. Compleja de Litio.
SIMALUBE SL 10	Engrasador monopunto de 250 ml. Atóxica. Industria Alimentaria.
SIMALUBE SL 01 (5X8)	Engrasador multipunto 5x8 gr .



Para el correcto uso de los lubricadores automáticos se disponen de un variado conjunto de elementos que ayudan a su correcta instalación. Reductores, adaptadores, bridas, cepillos para guías, soportes protectores para el cartucho; todo ello permite adaptarse y personalizar la instalación con el fin de facilitar y mejorar la lubricación automática..

BESLUX LUBE 4 ADAPTADOR 4101
BESLUX LUBE ADAPT. PRM 2012
BESLUX LUBE BRIDA CEPILLO 2010
BESLUX CEPILLO CIR.2034
BESLUX LUBE PILA 5000
BESLUX LUBE PROTECTOR 2081
BESLUX LUBE REFILL 3012
BESLUX LUBE SOPORTE 2080
BESLUX LUBE CEPILLO 100 2037
BESLUX LUBE CEPILLO 40 2035
BESLUX LUBE CEPILLO 70 2036

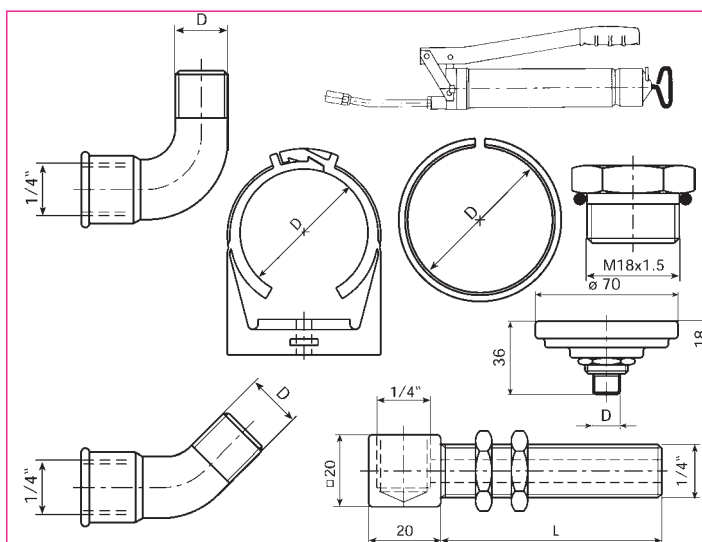

BESLUX LUBE CEPILLO ELEVADOR 2039
BESLUX LUBE REDUCC.R1/8 1020
BESLUX LUBE REDUCC.R1/4 1021
BESLUX LUBE REDUCC.M10X1 1026
BESLUX LUBE REDUCC.M8X1 1024
BESLUX LUBE REDUCC.M-8 1023
BESLUXLUBE REDUCC.M-6 1022
BESLUX LUBE CURVA 45° 1001
90° 1002
BESLUX LUBE CONEX SLM 2900

LUBRICANTES AUTOMOCIÓN, ANTICONGELANTES, HIGIENE Y ADITIVOS

BRADOL AUTOLEO XHP 10W40 Aceite sintético API SL/CF, ACEA B3-98#2, A3-02.	BRADOL EUROTRUCK PLUS 15W40 Aceite de motor API CI-4, CF/SL/E7, A3/B4.
BRADOL MULTIGRADO SHPD 15W40 Aceite de motor API CI-4, CF/SL/E7, A3/B4.	BRADOL DOT-4 Líquido de frenos.
BRADOL ANTICONGELANTE ECO Anticongelante atóxico.	BRADOL ANTICONGELANTE CONCENTRADO Anticongelante concentrado.
BRADOL ANTICONGELANTE 30% VERDE (-18°C).	BRADOL ANTICONGELANTE 50% (-38°C)
BRADOGEL Pasta detergente blanca, abrasiva, muy energética.	BRALIM Gel para higiene general.
DETERMAN Gel para el lavado de manos.	ADITIVO AQUADUR Aditivo endurecedor del agua, para aceites emulsionables.
ADITIVO LS Aditivo para aceites de engranajes API GL-5.	ADITIVO LIMPIADOR Aditivo para emulsiones.
ANTIESPUMANTE PLUS Aditivo para emulsiones.	ANTIESPUMANTE B Aditivo para emulsiones.
BACTERICIDA F Aditivo para emulsiones.	

AEROSOLES

BESLUX AFLOJATODO

Aerosol desbloqueante-aflojatodo con MoS² para aplicaciones de montaje (en prevención de gripajes) y desmontaje de elementos agarrotados y corroídos.

BESLUX BASIC MULTIUSO

Lubricante protector, anti-corrosivo y antihumedad. Aceite ligero de múltiples usos.

BESLUX CABLES

Aerosol para lubricación y protección de cables contra la corrosión. Aplicaciones en cableado de grúas, elevadores e instalaciones mineras.

BESLUX CAMIN 150 WR SPRAYS

Aceite para cadenas altamente anti-corrosivo ISO 150. Especialmente en elementos que estén sometidos al contacto del agua o en ambientes húmedos en todo tipo de industria.

BESLUX ENGRANAJES ABIERTOS

Lubricación por spray de engranajes abiertos. Elevado contenido de grafito. Aplicaciones también en sinfines, coronas, cremalleras y piñones.

BESLUX FLUOR TF SPRAY

Aerosol de PTFE de película seca para lubricación, protección y desmoldeo. Exento de siliconas. Aplicaciones lubricantes en instrumentos de precisión, maquinaria textil, armas y equipos náuticos. Como desmoldeante eficaz de todo tipo de plásticos, gomas y elastómeros.

BESLUX GRASA SPRAY PLEX 778-A

Grasa lubricante sintética y atóxica. Alto rendimiento. "LONG LIFE". Especialmente indicada para aplicaciones en trabajos de -55 a 150°C.

BESLUX KTS

Lubricante sintético incoloro muy fino en spray. Especial textil y aplicaciones especiales de agujas de máquinas de tricotar, tanto planas como circulares.

BESLUX RAMCA 220 SPRAY

Aceite para lubricación de cadenas y alta temperatura. Aceite 100% sintético en aplicaciones de diversos sistemas de cadenas, cadenas mixtas (bulones y rodamientos), vías de deslizamiento y guías planas. Lubricación por aceite hasta 230°C.

BESLUX SOLDADURA

Aerosol antiproyecciones para soldadura. Sin silicona. Aplicaciones en operaciones de soldado con gas inerte, en máquina de hilo, automática o semi-automática.

BRADOL CADENAS PLUS

Aerosol para cadenas a base de grasa fluida con PTFE. Aplicaciones en cadenas con retenes de transmisión de motocicletas, karts, quads y cadenas industriales de paso pequeño.

BRUSIL SPRAY

Silicona fluida para uso universal en aerosol. Aplicaciones de desmoldeo de todo tipo de plásticos y cauchos. Antiadherente para soldadura y para uso general.

IKV-FILMSEC 1024

Nitruro de boro para lubricación en altas temperaturas. Elevada estabilidad térmica hasta los 800°C. Aplicaciones en la lubricación seca de moldes de vidriería y antiproyecciones soldadura MIG-MAG.

IKV-FLUOR 70 SPRAY

Aceite fluorado en spray de baja viscosidad. Aplicaciones en mecanismos sometidos a ambientes agresivos o corrosivos. También en la lubricación de elementos de plástico o caucho, por compatibilidad con ellos.

BESLUX ANTI-HUMEDAD

Spray anti-corrosivo y protector de la humedad en piezas metálicas. Aplicado sobre superficies secas, evita que éstas sean atacadas por la humedad ambiental.

BESLUX BLANCO CADENAS

Grasa blanca atóxica con PTFE. NSF H-1 para cadenas, bulones y uso general. Múltiples aplicaciones en la Industria Alimentaria. 

BESLUX CADENAS

Lubricación en aerosol de cadenas hasta 160°C. Contiene Bisulfuro de Molibdeno. Aplicaciones en todo tipo de cadenas de arrastre.

BESLUX DESMOLDEANTE DEX-4

Aerosol desmoldeante para plásticos, pintable. Sin siliconas. Aplicaciones de alto rendimiento para piezas de plástico de cualquier naturaleza. Antiadherente en procesos de soldadura.

BESLUX FLUOR LIQ SPRAY

PTFE líquido. 100% sintético. Atóxico. Color blanco. Multiuso. Engrase General. Aplicaciones en la Industria Alimentaria NSF H-1. 

BESLUX GRASA SPRAY AD

Aerosol de grasa lubricante de extrema adherencia. Aplicaciones en lubricación de mecanismos (piñones, coronas, cabezales) sometidos a fuertes cargas, altamente revolucionados o con elevadas fuerzas centrífugas.

BESLUX GRASA SPRAY UNIVERSAL

Grasa lubricante sintética y atóxica con PTFE (grasa Beslux Atox TF/S). Aplicaciones en rangos de temperatura de -40°C a 180°C en la Industria Alimentaria. Gran resistencia al agua y cargas.

BESLUX MOLY-SPRAY

Aerosol de película seca de Bisulfuro de Molibdeno (MoS₂). Aplicaciones en la lubricación de husillos, guías, tornillos, deslizadores, ejes, bulones y mecanismos de difícil acceso.

BESLUX RK-PELABLE

Aerosol filmógeno pelable. Forma una capa plástica protectora. Aplicaciones en todo tipo de moldes de la industria del plástico, elastómeros y en general como barniz flexible para conservación de cualquier tipo de material metálico.

BESSIL F-100 SPRAY

Aceite de silicona para altas temperaturas de grado alimentario NSF H-1. Aplicaciones en cintas transportadoras, guías, maquinaria en la Industria Alimentaria y también en operaciones de desmoldeo de plástico. 

BRADOL CADENAS

Grasa fluida para cadenas, muy anti-corrosiva. Espesante lítico-cálcico con aceite base semisintético. No contiene lubricantes sólidos.

BRADOL TOP CLEANER

Mezcla de disolventes para limpieza efectiva de piezas.

BRADOL LIMPIA MOTOR

Limpieza de motores, cadenas y mecanismos en general.

DENSOLINA RVTH SPRAY

Aceite blanco medicinal. Atóxico, limpio e incoloro. NSF H-1 y NSF 3H. Aplicaciones en general de la Industria Alimentaria y Textil. 

IKV FLUOR 32 SPRAY

Aceite fluorado en spray de viscosidad media. Aplicaciones en mecanismos sometidos a ambientes agresivos o corrosivos. También en la lubricación de elementos de plástico o caucho, por compatibilidad con ellos.

BESLUX ANTISEIZE SPRAY

Pasta cobreada antigarrotante, anticorrosiva y conductora. Ideal para protección de todo tipo de tornillos, pernos y uniones roscadas, así como bisfines, bisagras y lubricación de martillos hidráulicos y neumáticos.



CLASIFICACIÓN COMPARATIVA DE VISCOSIDADES

En la presente tabla de conversión de viscosidades pueden transformarse entre sí viscosidades: Grado ISO, Centistokes a 40°C, Centistokes a 100°C (suponiendo I.V. aprox. de 100), Número AGMA, Grado SAE de motor, Grado SAE de engranajes y Grados Engler a 50°C (suponiendo también I.V. aprox. de 100), de acuerdo con las normas que se citan en cada caso.

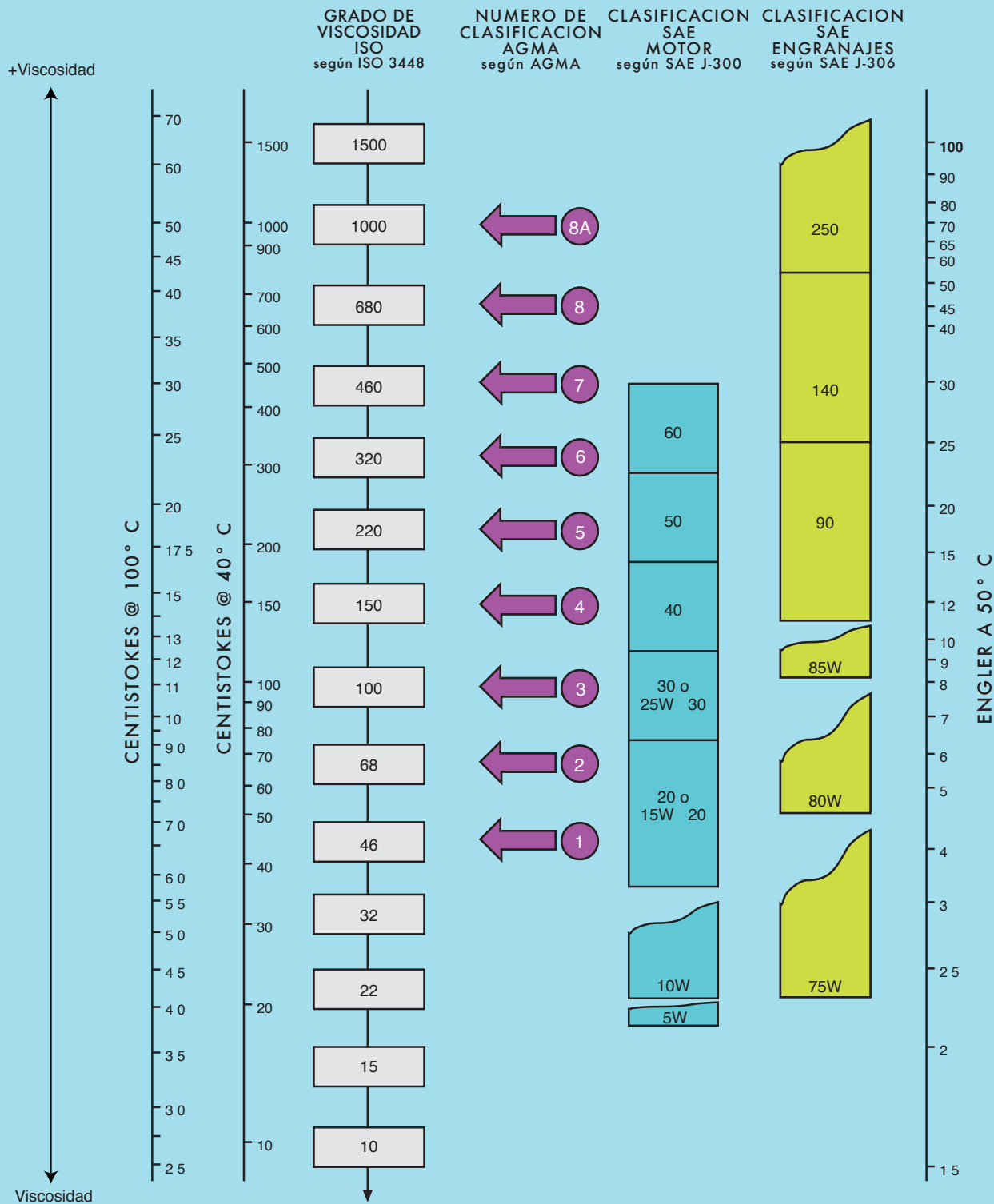

CLASIFICACIÓN DE LAS GRASAS SEGÚN SU CONSISTENCIA

Clase NLGI	Penetración Según DIN-ISO 2137 (unidad 0,1 mm)	Estructura
000	445-475	Muy fluida
00	400-430	
0	355-385	Blanda
1	310-340	
2	265-295	
3	220-250	Dura
4	175-205	
5	130-160	
6	85-115	

Disponemos de prácticos monográficos con recomendaciones de uso de productos específicos por actividades o aplicaciones industriales especiales. Una ayuda indispensable para conocer mejor nuestro catálogo de productos y servicios. Solicítelos a través de nuestros delegados técnico-comerciales.



Aerogeneradores



Fluidos Mecanizado
Componentes
Aeronáuticos



Afilado Herramientas
de Corte



Fluidos Hidráulicos
Atóxicos Biodegradables

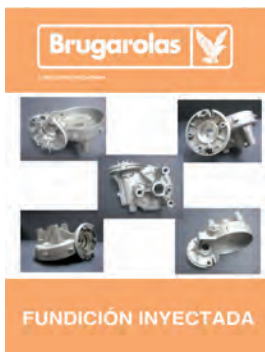

Fundición Inyectada

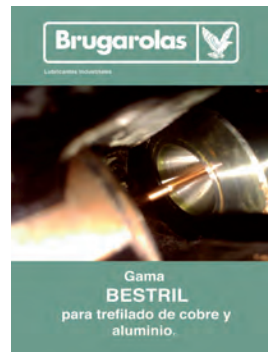

Gama Bestril para
Trefilado



Mecanizado de
Metales



Lubricantes Especiales
para Cadenas



Industria Automóvil



Lubricantes Antirruídos



Grasas Alto Rendimiento
(Pellets)



Industria Alimentaria



Sector Ferroviario



Grasas Beslux Sulplex

Brugarolas



BRUGAROLAS, S.A.

Paseo de la Riera, 36-44
(Polígono Cova Solera)
08191 RUBI (Barcelona) SPAIN
Internet: <http://www.brugarolas.com>

SPAIN

Teléfono: 935 883 100
Fax: 935 883 101
e-mail: comercial@brugarolas.com

EXPORT

Teléfono: +34 935 883 100
Fax: +34 936 976 334
e-mail: export@brugarolas.com

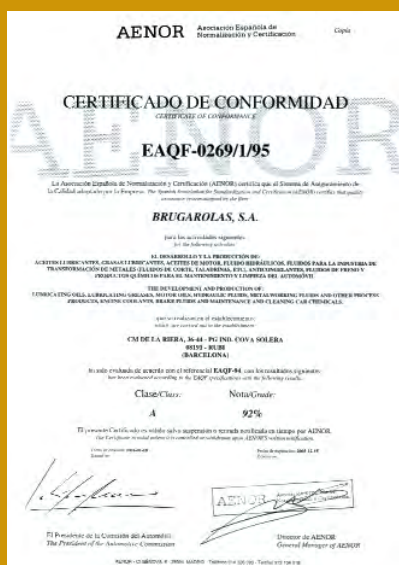

Distribuido por
Distributed by

I.K.V. TRIBOLOGIE
Z.I. La Gare-B. P. 31
26260 St. DONAT (FRANCE)
mailbox@ikv.fr

BRUGAROLAS-ITALIA, S.R.L.
C. so Filippo Turati, 11/C
10128 TORINO (ITALIA)
brugarolasitalia@tiscalinet.it

REPRESENTATIVES AND DISTRIBUTORS ALL OVER THE WORLD
REPRESENTANTES Y DISTRIBUIDORES EN TODO EL MUNDO

